

GOULOTTES

P. 29 > 42



Goulottes et accessoires 25 mm

Caractéristiques

Goulottes plastiques d'accessoires pour tuyau de condensation jusqu'à 25 mm.
Barre de 2 mètres PVC rigide, beige (RAL 9001) résistant aux UV.
Utilisation intérieure ou extérieure.

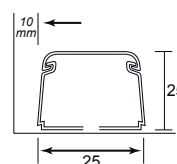

LIBELLÉS	COULEUR	DIMENSIONS	COND.	CODE CBM
Goulotte 2 m	Beige	L2 m x l 25 mm x h 25 mm		CLI04224
Coude plat 90°	Beige	25 mm		CLI04225
Angle intérieur 90°	Beige	25 mm		CLI04226
Angle extérieur 90°	Beige	25 mm		CLI04227
Embout	Beige	25 mm		CLI04228
Manchon	Beige	25 mm		CLI04229



Goulottes et accessoires 35 mm

Caractéristiques

Goulottes plastiques d'accessoires pour tuyau de condensation jusqu'à 35 mm.
Barre de 2 mètres PVC rigide, beige (RAL 9001) résistant aux UV.
Utilisation intérieure ou extérieure.

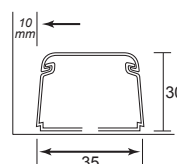

LIBELLÉS	COULEUR	DIMENSIONS	COND.	CODE CBM
Goulotte 2 m	Beige	L2 m x l 35 mm x h 30 mm		CLI04280
Coude plat 90°	Beige	35 mm		CLI04282
Angle intérieur 90°	Beige	35 mm		CLI04284
Angle extérieur 90°	Beige	35 mm		CLI04286
Embout	Beige	35 mm		CLI04288
Manchon	Beige	35 mm		CLI04290



Goulottes filmées et accessoires 60 mm

Caractéristiques

Goulottes plastique et accessoires pour installation monosplit.
Installation rapide et facile grâce aux étriers de fixation.
Barre de 2 mètres. PVC rigide, beige (RAL 9001) résistants aux UV.
Utilisation intérieure ou extérieure.

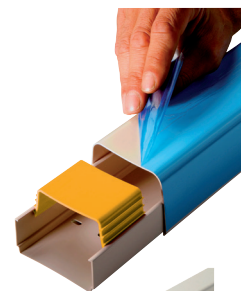
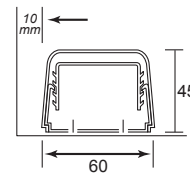

LIBELLÉS	COULEUR	DIMENSIONS	COND.	CODE CBM
Goulotte 2 m	Beige	L2m x l 60 mm x h 45 mm		CLI04260
Amorce de mur	Beige	60 mm		CLI04262
Coude plat 90°	Beige	60 mm		CLI04264
Coude plat réglable 65 -130°	Beige	60 mm		CLI04265
Angle intérieur 90°	Beige	60 mm		CLI04266
Angle intérieur réglable 80 – 105°	Beige	60 mm		CLI04267
Angle extérieur 90°	Beige	60 mm		CLI04268
Angle extérieur réglable 70-120°	Beige	60 mm		CLI04269
Angle vertical gauche	Beige	60 mm		CLI04276
Angle vertical droit	Beige	60 mm		CLI04277
Embout	Beige	60 mm		CLI04275
Manchon	Beige	60 mm		CLI04270
Rosace murale	Beige	60 mm		CLI04272
Etrier de fixation	Beige	60 mm		CLI04274



Goulottes filmées et accessoires 80 mm

Caractéristiques

Goulottes plastique et accessoires pour installation de deux splits.
Installation rapide et facile grâce aux étriers de fixation.

Barre de 2 mètres. PVC rigide, beige (RAL 9001) résistants aux UV.
Utilisation intérieure ou extérieure.

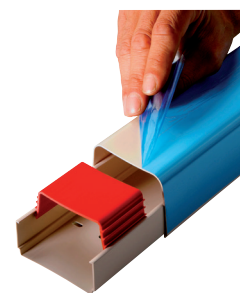
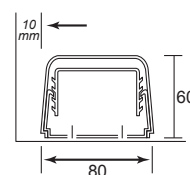

LIBELLÉS	COULEUR	DIMENSIONS	COND.	ARTIPLASTIC® SMART PLASTIC SOLUTIONS CODE CBM
Goulotte 2 m	Beige	L 2m x l 80mm x h 60 mm		CLI04202
Amorce de mur	Beige	80 mm		CLI04204
Coude plat 90°	Beige	80 mm		CLI04206
Coude plat réglable 65-130°	Beige	80 mm		CLI04207
Angle intérieur 90°	Beige	80 mm		CLI04208
Angle intérieur réglable 80-105°	Beige	80 mm		CLI04209
Angle extérieur 90°	Beige	80 mm		CLI04210
Angle extérieur réglable 70-120°	Beige	80 mm		CLI04211
Angle vertical gauche	Beige	80 mm		CLI04221
Angle vertical droit	Beige	80 mm		CLI04222
Embout	Beige	80 mm		CLI04212
Manchon	Beige	80 mm		CLI04214
Rosace murale	Beige	80 mm		CLI04218
Etrier de fixation	Beige	80 mm		CLI04216
T de dérivation	Beige	80 mm		CLI04220
Réduction 80-60 mm (pour CLI04220)	Beige	80 mm		CLI04219



Goulottes filmées et accessoires 80 mm blanc

Caractéristiques

Goulottes plastique et accessoires pour installation de deux splits.
Installation rapide et facile grâce aux étriers de fixation.
Barre de 2 mètres. PVC rigide, blanche (RAL 9010) résistants aux UV.
Utilisation intérieure ou extérieure.

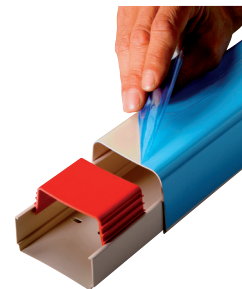
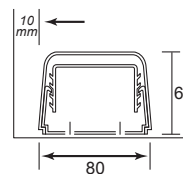

LIBELLÉS	COULEUR	DIMENSIONS	COND.	COND.	CODE CBM
Goulotte 2 m	Blanc	L 2m x l 80mm x h 60 mm			CLI04302
Amorce de mur	Blanc	80 mm			CLI04304
Coude plat 90°	Blanc	80 mm			CLI04306
Coude plat réglable 65-130°	Blanc	80 mm			CLI04307
Angle intérieur 90°	Blanc	80 mm			CLI04308
Angle intérieur réglable 80-105°	Blanc	80 mm			CLI04309
Angle extérieur 90°	Blanc	80 mm			CLI04310
Angle extérieur réglable 70-120°	Blanc	80 mm			CLI04311
Angle vertical gauche	Blanc	80 mm			CLI04321
Angle vertical droit	Blanc	80 mm			CLI04322
Embout	Blanc	80 mm			CLI04312
Manchon	Blanc	80 mm			CLI04314
Rosace murale	Blanc	80 mm			CLI04318
Etrier de fixation	Blanc	80 mm			CLI04216
T de dérivation	Blanc	80 mm			CLI04320



Goulottes filmées et accessoires 80 mm noir

Caractéristiques

Goulottes plastique et accessoires pour installation de deux splits.
Installation rapide et facile grâce aux étriers de fixation.

Barre de 2 mètres. PVC rigide, noire (RAL 9005) résistants aux UV.
Utilisation intérieure ou extérieure.

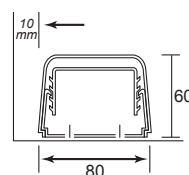

LIBELLÉS	COULEUR	DIMENSIONS	COND.	CODE CBM
Goulotte 2 m	Noir	L 2m x l 80mm x h 60 mm		CLI04362
Amorce de mur	Noir	80 mm		CLI04364
Coude plat 90°	Noir	80 mm		CLI04366
Angle intérieur 90°	Noir	80 mm		CLI04368
Angle extérieur 90°	Noir	80 mm		CLI04370
Embout	Noir	80 mm		CLI04372
Manchon	Noir	80 mm		CLI04374
Rosace murale	Noir	80 mm		CLI04376
T de dérivation	Noir	80 mm		CLI04378



Goulottes filmées et accessoires 110 mm

Caractéristiques

Goulottes plastique et accessoires pour installation multi splits.
 Installation rapide et facile grâce aux étriers de fixation.
 Barre de 2 mètres. PVC rigide, beige (RAL 9001) résistants aux UV.
 Utilisation intérieure ou extérieure.

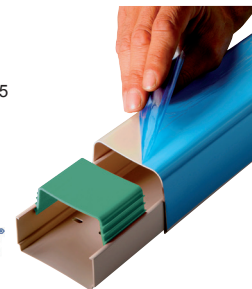
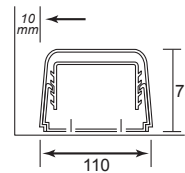

LIBELLÉS	COULEUR	DIMENSIONS	COND.	CODE CBM
Goulotte 2 m	Beige	L 2 m x l 110 mm x h 75 mm		CLI04230
Amorce de mur	Beige	110 mm		CLI04232
Embout	Beige	110 mm		CLI04233
Coude plat 90°	Beige	110 mm		CLI04234
Angle intérieur 90°	Beige	110 mm		CLI04236
Angle extérieur 90°	Beige	110 mm		CLI04238
Manchon	Beige	110 mm		CLI04240
Rosace murale	Beige	110 mm		CLI04241
Etrier de fixation	Beige	110 mm		CLI04242
T de dérivation	Beige	110 mm		CLI04244
Réduction 80/110 (pour CLI04244)	Beige	110 mm		CLI04296



Goulottes filmées et accessoires 110 mm blanc

Caractéristiques

Goulottes plastique et accessoires pour installation multi splits.
Installation rapide et facile grâce aux étriers de fixation.
Barre de 2 mètres. PVC rigide, blanche (RAL 9010) résistants aux UV.
Utilisation intérieure ou extérieure.

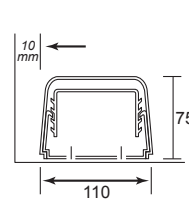

ARTIPLASTIC®
SMART PLASTIC SOLUTIONS

LIBELLÉS	COULEUR	DIMENSIONS	COND.	CODE CBM
Goulotte 2 m	Blanc	L 2 m x l 110 mm x h 75 mm		CLI04330
Amorce de mur	Blanc	110 mm		CLI04332
Embout	Blanc	110 mm		CLI04333
Coude plat 90°	Blanc	110 mm		CLI04334
Angle intérieur 90°	Blanc	110 mm		CLI04336
Angle extérieur 90°	Blanc	110 mm		CLI04338
Manchon	Blanc	110 mm		CLI04340
Rosace murale	Blanc	110 mm		CLI04341
Etrier de fixation	Blanc	110 mm		CLI04242
T de dérivation	Blanc	110 mm		CLI04344
Réduction 80/110 (pour CLI04344)	Blanc	110 mm		CLI04396



Goulottes filmées et accessoires 140 mm

Caractéristiques

Goulottes plastique et accessoires pour installation multi splits.
 Installation rapide et facile grâce aux étriers de fixation.
 Barre de 2 mètres. PVC rigide, beige (RAL 9001) résistants aux UV.
 Utilisation intérieure ou extérieure.

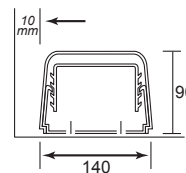

LIBELLÉS	COULEUR	DIMENSIONS	COND.	CODE CBM
Goulotte 2 m	Beige	L 2 m x l 140 mm x h 90 mm		CLI04250
Amorce de mur	Beige	140 mm		CLI04251
Coude plat 90°	Beige	140 mm		CLI04252
Angle intérieur 90°	Beige	140 mm		CLI04253
Angle extérieur 90°	Beige	140 mm		CLI04254
Manchon	Beige	140 mm		CLI04255
Rosace murale	Beige	140 mm		CLI04256
Etrier de fixation	Beige	140 mm		CLI04257
T de dérivation	Beige	140 mm		CLI04258
Réduction 140/110 (pour CLI04258)	Beige	140 mm		CLI04295



Kits flexible goulottes



CODE CBM

LIBELLÉS

DIMENSIONS

LIBELLÉS	DIMENSIONS	CODE CBM
Kit flexible raccordement ø 80 mm	L. 1 mètre	CLI04223
Kit flexible raccordement ø 120 mm	L. 1 mètre	CLI04246



Accessoires goulottes



CODE CBM

LIBELLÉS

LIBELLÉS	CODE CBM
Cutter goulotte	CLI02260
Lame cutter	CLI02261
Boîte nylon pour cutter	CLI02262



Sortie de mur avec goulotte flexible

Caractéristiques

Permet de faire une sortie de mur vers et groupe extérieur propre avec une goulotte souple.
Couleur beige. Résiste aux UV. Vendu séparément.

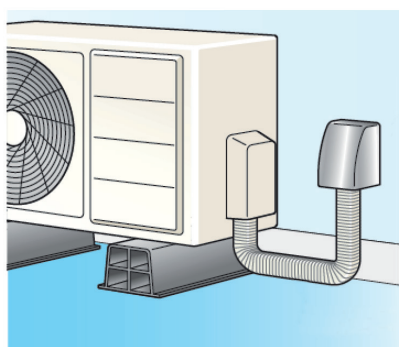
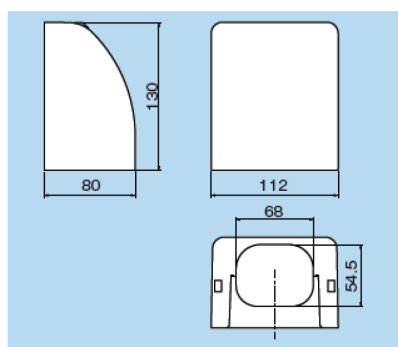

CODE CBM

LIBELLÉS

DIMENSIONS

LIBELLÉS	DIMENSIONS	CODE CBM
Sortie de mur		CLI04601
Goulotte flexible de raccordement	74 x 62 mm - L.1 mètre	CLI04603



FP passage de mur simple (crème)

LIBELLÉS	A (D. INT)	B (D. EXT)	Ø	INABA DENKO™ CODE CBM
FP-60N	61,5	63,5	65	CLI04640
FP-65N	66,5	68,5	70	CLI04641
FP-75N	75,5	78,5	80	CLI04642

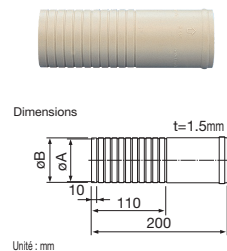

FPW passage de mur avec bride (blanc)

LIBELLÉS	A (D. INT)	B (D. EXT)	C	D	E	Ø	INABA DENKO™ CODE CBM
FPW-60	61,5	63,5	180	83,5	70	65	CLI04643
FPW-65	66,5	68,5	200	88,5	76	70	CLI04644

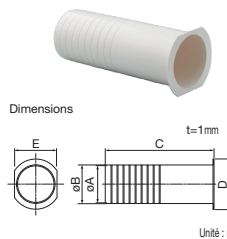

FPS passage de mur simple avec bride

LIBELLÉS	A	D. INT	Ø	LONG. MAX	F	INABA DENKO™ CODE CBM
FPS-85	130,0	84,5	95	180 mm	23	CLI04645

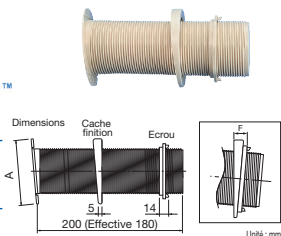

NFP passage de mur extensible

LIBELLÉS	A (D. EXT)	B (D. INT)	C	Ø	INABA DENKO™ CODE CBM
NFP-60	61,5	50,5	85	65	CLI04646
NFP-65	66,5	55,5	90	70	CLI04647
NFP-75	76,5	65,5	100	80	CLI04648

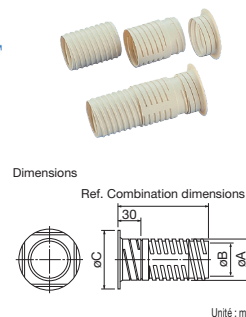

NFP-S kit passage de mur

LIBELLÉS	CONTENU	INABA DENKO™ CODE CBM
NFP-60S	NFP-60+(NWC-60+NWM-C)x2	Ø 50 mm - Longueur max. 160 mm CLI04649
NFP-65S	NFP-65+(NWC-65+NWM-C)x2	Ø 55 mm - Longueur max. 170 mm CLI04650
NFP-75S	NFP-75+(NWC-75+NWM-C)x2	Ø 60 mm - Longueur max. 180 mm CLI04651

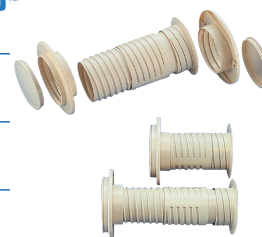

■ NFP Description et noms de pièces

A (Bride)	B (Corps)	C (Fin)

■ Dimensions combinées

Combinaison de pièces	Longueur ajustable	NFP requis et Qté
A+B	99mm~105mm	1 ensemble
A+C		
A+B+C	127mm~180mm	1 ensemble
A+B+B+C	196mm~255mm	2 ensembles
A+B+B+B+C	265mm~330mm	3 ensembles

* Possibilité de combiner plusieurs articles

WC bride passage de mur FP

LIBELLÉS	COULEUR	A	B	C (D. INT)	D (D. EXT)	E	INABA DENKO™ CODE CBM
WC-60N-I	Ivoire	112	96	57	61,5	6	CLIO4652
WC-65N-I	Ivoire	117	98	62	66,5	6	CLIO4653
WC-75N-I	Ivoire	127	105	71	75,5	6	CLIO4654
WC-65-W	Blanc	117	98	62	66,5	3	CLIO4655

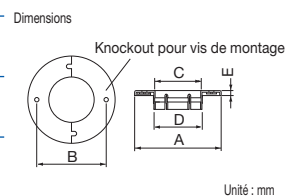

WM bouchon passage de mur

LIBELLÉS	COULEUR	A	INABA DENKO™ CODE CBM
WM-60-I	Ivoire	70	CLIO4656
WM-65-I	Ivoire	76	CLIO4657
WM-75-I	Ivoire	86	CLIO4658
WM-65-W	Blanc	76	CLIO4659

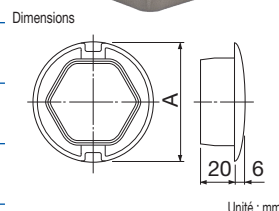

UWC bride passage de mur FP

LIBELLÉS	A	B	C (D. EXT)	D (D. INT)	INABA DENKO™ CODE CBM
UWC-60	85	70	61,5	58	CLIO4663
UWC-65	90	76	66,5	63	CLIO4664

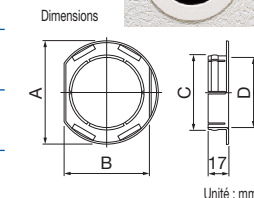

AF bouchon fermeture

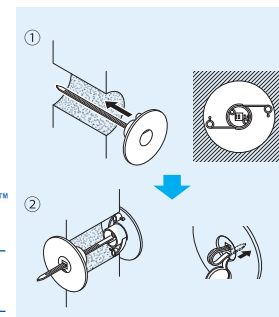
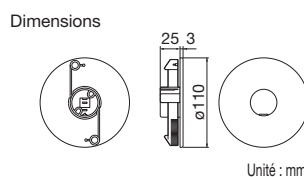

LIBELLÉS	DIAMETRE DE TROU APPLICABLE	EPAISSEUR DE PAROI APPLICABLE	INABA DENKO™ CODE CBM
AF-610	ø60 ~ ø100	50 mm ~ 250 mm	CLIO4665

AP pâte étanchéité

Permet d'isoler le trou de sortie mural. Pratique.

LIBELLÉS	COULEUR	CONTENANCE	INABA DENKO™ CODE CBM
AP-200	Ivoire	Sachet de 200 g	CLIO4666
AP-1000	Ivoire	Sachet de 1000 g	CLIO4667



Support installation unité intérieure

Caractéristiques

Pratique, léger, livré avec housse de transport. Idéal pour travailler seul.

CLIMA  **CONCEPT**
CODE CBM



LIBELLÉS

LIBELLÉS	CODE CBM
Support installation unité intérieure	CLI04401

Défecteurs unité intérieure

ARTIPLASTIC
SMART PLASTIC SOLUTIONS
CODE CBM

LIBELLÉS

DIMENSIONS

LIBELLÉS	DIMENSIONS	CODE CBM
Défecteur intérieur plafonnier	L 500 x 100	CLI04702
Défecteur intérieur split	L 690 x 45	CLI04704
Défecteur intérieur split	L 800 x 60	CLI04706



Entrées de toit

ARTIPLASTIC
SMART PLASTIC SOLUTIONS
CODE CBM

LIBELLÉS

DIMENSIONS

LIBELLÉS	DIMENSIONS	CODE CBM
Entrée de toit	125 x 125 mm	CLI04690
Entrée de toit	125 x 250 mm	CLI04692

