



Technologies et composants pour le génie climatique

CLIMATISATION



2024





Technologies et composants pour le génie climatique



CATALOGUE CLIMATISATION 2024

3, rue Jules Verne • Parc d'Activités Airspace • 33187 LE HAILLAN Cedex • FRANCE
Tél. 05 56 08 62 59 • Fax : 05 56 42 58 15 • info@cbm.fr

Retrouvez tous nos catalogues en version digitale sur notre site internet

www.cbm.fr







SOMMAIRE CATALOGUE CLIMATISATION 2024

ACCESSOIRES	
Châssis et supports	p.5
Cache climatisations	p.21
Goulottes	p.29
CONDENSATS	
Condensats	p.43
Évacuation des condensats	p.57
CUIVRE	
Liaisons frigorifiques et accessoires	p.67
Raccords Caïman	p.75
Raccords frigorifiques	p.81
RACCORDS	
Raccords Flare, vannes et gaz frigorifiques	p.93
OUTILLAGE	
By-pass et flexibles	p.107
Matériel vide et charge frigorifique	p.115
Outillage frigorifique	p.133
NETTOYAGE DÉSINFECTION	
Matériel de nettoyage	p.159
Produits de nettoyage et de désinfection	p.177
COMPOSANTS ET INSTRUMENTS	
Instruments de mesure frigorifique	p.193
Composants circuit	p.201
RÉGULATION	
Régulation et contrôle	p.215
CONSOMMABLES	
Consommables	p.225
INDEX	p.233

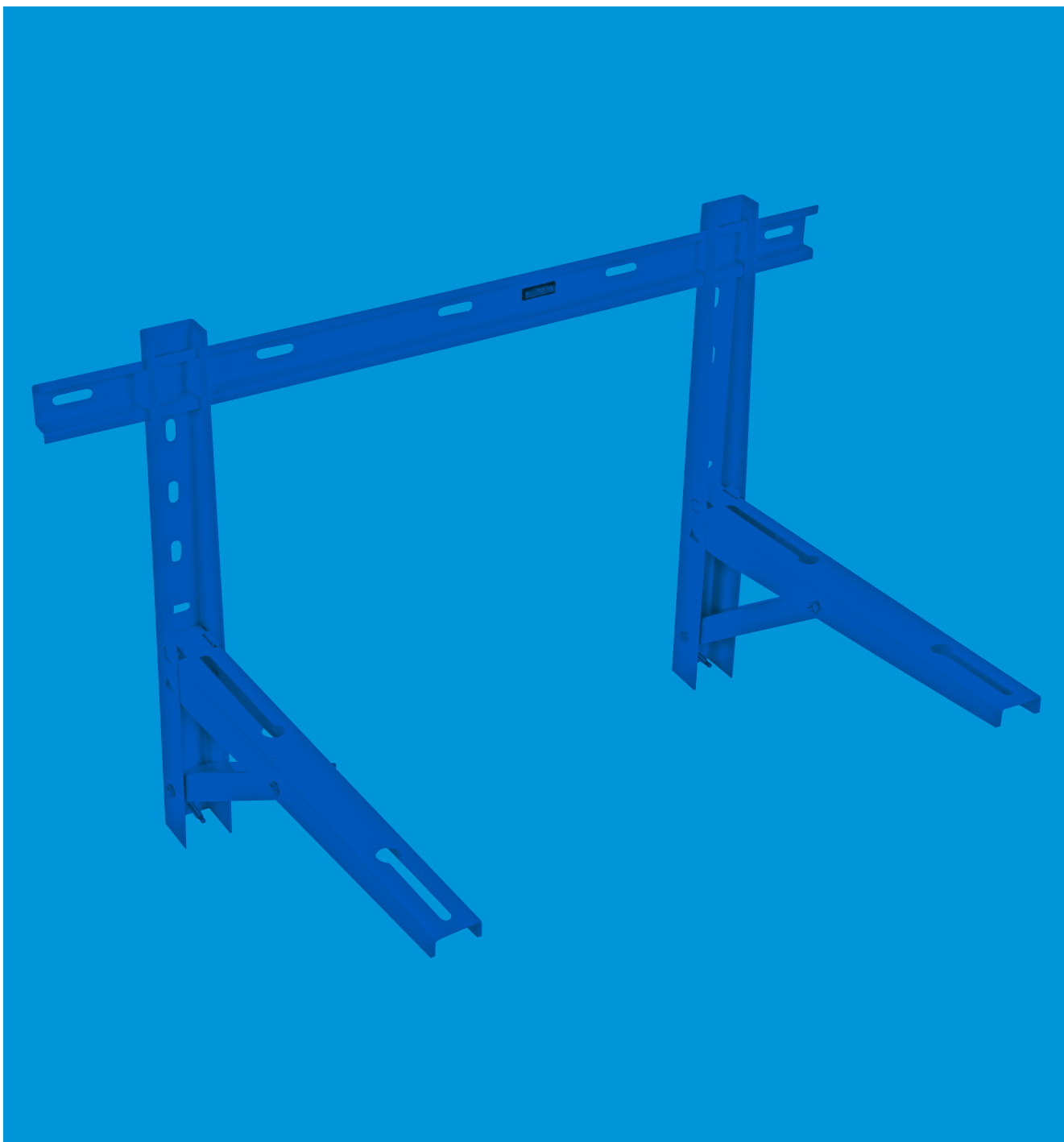

CHÂSSIS ET SUPPORTS

P. 5 > 20





Supports muraux réglables

Caractéristiques

Faciles à déplier et à installer grâce à des équerres pré-montées, ces supports sont traités anti-corrosion et recouverts d'une peinture époxy beige.

Ils sont livrés dans un emballage individuel quadri avec supports anti-vibrations et visserie. Le **niveau** intégré sur la barre transversale permet une installation simple et rapide.

CLIMA  CONCEPT

LIBELLÉS	A X B X C - POIDS MAX	CODE CBM
Support mural réglable 400	400 x 365 x 780 - 100 kg	CLI04408
Support mural réglable 450	450 x 365 x 780 - 120 kg	CLI04410
Support mural réglable 550	550 x 465 x 800 - 150 kg	CLI04412
Support mural réglable 650	650 x 600 x 900 - 250 kg	CLI04414
Support mural réglable 1000	1000 x 600 x 900 - 200 kg	CLI04413
Support mural split 550 x 450	550 x 450 x 850 - 150 kg	CLI04902
Support mural split 550 x 350	550 x 350 x 800 - 150 kg	CLI04904
Support mural split 450 x 350	450 x 350 x 800 - 100 kg	CLI04906

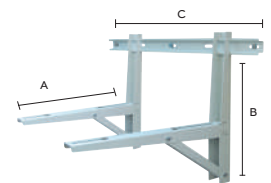
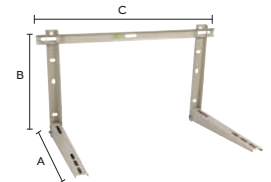

Supports muraux traditionnels

Caractéristiques

Support traditionnel basique.

Ces supports sont traités anti-corrosion et recouverts d'une peinture en époxy beige.

Ils sont livrés dans un emballage individuel avec supports anti-vibrations et visserie.

Sans niveau et sans barre transversale.

CLIMA  CONCEPT

LIBELLÉS	A X B - POIDS MAX	CODE CBM
Support traditionnel 420	420 x 365 - 100 kg - La paire	CLI04462
Support traditionnel 550	550 x 465 - 140 kg - La paire	CLI04464
Support traditionnel 610	610 x 465 - 200 kg - La paire	CLI04466

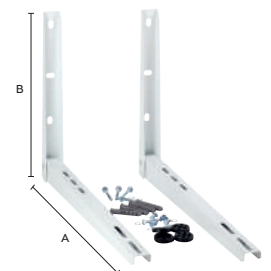

Support mural traditionnel

Caractéristiques

Support traditionnel basique.

Ces supports sont traités anti-corrosion et recouverts d'une peinture en époxy beige.

Ils sont livrés dans un emballage individuel. Livré avec supports antivibrations et visserie.

CLIMA CONCEPT

LIBELLÉS	A X B - POIDS MAX	CODE CBM
Support mural traditionnel 700	700 x 750 - 300 Kg - La paire	CLI04467

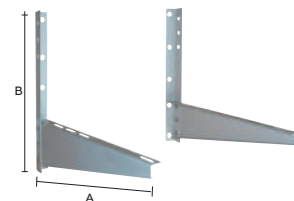

Support mural inox

Caractéristiques

Support traditionnel Inox AISI 304. Ils sont livrés dans un emballage individuel avec supports anti-vibrations et visserie. Indispensable pour les environnements proche de la mer.

CLIMA CONCEPT

LIBELLÉS	A X B - POIDS MAX	CODE CBM
Support Inox 430	430 x 390 - 110 kg - La paire	CLI04468

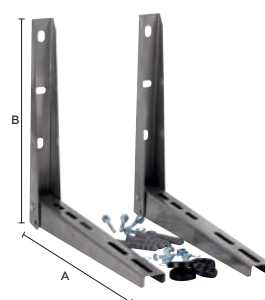

Support mural galva

Caractéristiques

Support traditionnel galva. Fourni avec visserie

CLIMA CONCEPT

LIBELLÉS	A X B - POIDS MAX	CODE CBM
Support Galva 500	500 x 200 - 200 kg - La paire	CLI04459

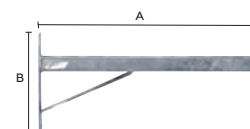

Supports de toit

Caractéristiques

Ces supports sont traités anti corrosion et recouverts d'une peinture en époxy beige.

Ils sont livrés dans un emballage individuel avec supports anti-vibrations et visserie.

Accessoires fixation toiture non fournis.

CLIMA CONCEPT

LIBELLÉS	A X B X C - POIDS MAX	CODE CBM
Support toit 420	420 x 225 x 780 - 110 kg	CLI04406
Support toit 520	500 x 250 x 800 - 200 kg	CLI04407

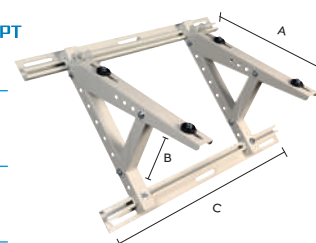







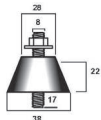

Accessoires supports muraux

CLIMA  CONCEPT

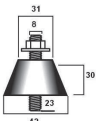
CODE CBM

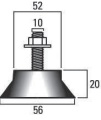
LIBELLÉS

Pochette anti-vibration haute performance	Sachet de 4		CLI04433	
Pochette anti-vibration	Sachet de 4		CLI04432	
Plots intermédiaires anti-vibration traversant	Petit modèle Sachet de 4 Raccord : M8 Poids max. 30 kg (par plots)		CLI04440	
Plots intermédiaires anti-vibration traversant	Grand modèle Sachet de 4 Raccord : M8 Poids max. 50 kg (par plots)		CLI04442	
Plots supports anti-vibration	Grand modèle Sachet de 4 Raccord : M10 Poids max. 85 kg (par plots)		CLI04446	
Plot antivibratif	Pour rail clim Unitaire		CLI04439	

Supports de sol PVC

Caractéristiques

Support PVC adaptable pour tout modèle d'unité de condensation.
Se coupe à la scie en fonction des dimensions souhaitées.

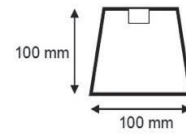

CLIMA CONCEPT

CODE CBM

LIBELLÉS

Support PVC 350 sol blanc	Supporte 250 kg - L 350 mm - La paire	CLI04418
Support PVC 450 sol blanc	Supporte 250 kg - L 450 mm- La paire	CLI04422
Support PVC 1000 sol blanc	Supporte 250 kg - L 1000 mm- La paire	CLI04426
Bouchon support	 24	CLI04431

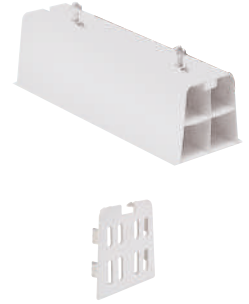

Supports de sol Footbloc

Caractéristiques

Support de sol avec barre métal et 2 pieds en pneu recyclés.
Bi-bloc, moins visible.

Plus haut pour une meilleure circulation dessous.

Permet une bonne fixation de l'unité extérieure.

Supporte jusqu'à 300 kg.

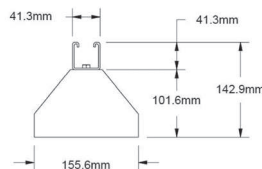
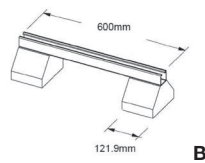
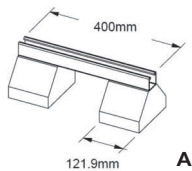

CLIMA CONCEPT

CODE CBM

LIBELLÉS

RÉF. PHOTO

Support Footbloc 400	Supporte 300 kg - L 400 mm- La paire	A	CLI04427
Support Footbloc 600	Supporte 300 kg - L 600 mm- La paire	B	CLI04428

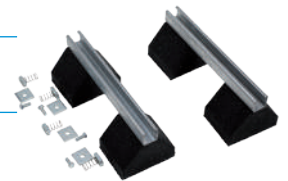

**NOUVEAUTE
2024**
Vendus à la paire

Supports Rubber traditionnels

Caractéristiques

Les supports Rubber traditionnels permettent de supporter de grosses charges. Ils sont équipés d'une barre d'aluminium moulée de 40 mm dans la base ainsi que de plusieurs niveaux à bulles. Fabriqués à base de pneus recyclés, ils sont anti-vibratiles, efficaces et économiques. **Livrés avec visserie.**

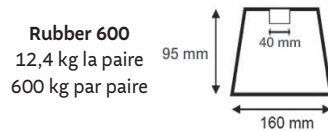
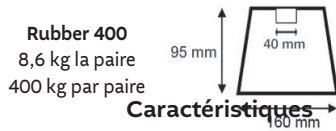

CLIMA CONCEPT
CODE CBM

LIBELLÉS

Support Rubber 450	450 x 160 x 95 - La paire	CLI04469
Support Rubber 600	600 x 160 x 95 - La paire	CLI04470
Support Rubber 1000	1000 x 160 x 95 - La paire	CLI04471



Supports Rubber Smartline

Caractéristiques

Les supports Rubber Eco permettent de supporter de grosses charges. Ils sont équipés d'une barre d'aluminium moulée de 40 mm dans la base ainsi que de plusieurs niveaux à bulles. Fabriqués à base de pneus recyclés, ils sont anti-vibratiles, efficaces et plus économique grâce à leur design. **Livrés avec écrous et boulons.** La tête du boulon se glisse directement dans le rail.

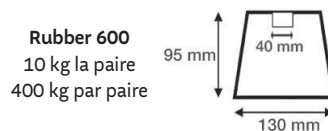

CLIMA CONCEPT
CODE CBM

LIBELLÉS

Support Rubber 400 Smartline	400 x 130 x 95- La paire	CLI04483
Support Rubber 600 Smartline	600 x 130 x 95- La paire	CLI04484



Supports Rubber Mini

Caractéristiques

Les supports Rubber Mini permettent de supporter des charges plus légères. Ils sont équipés d'une barre d'aluminium moulée de 40 mm dans la base ainsi que de plusieurs niveaux à bulles. Fabriqués à base de pneus recyclés, ils sont anti-vibratiles, efficaces et économiques. **Livrés avec visserie.**

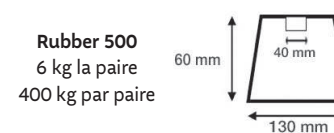
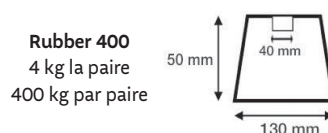
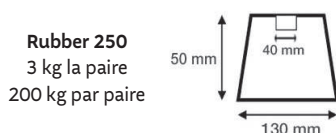

CLIMA CONCEPT
CODE CBM

LIBELLÉS

Support Rubber 250 Mini	250 x 130 x 50- La paire	CLI04455
Support Rubber 400 Mini	400 x 130 x 50- La paire	CLI04456
Support Rubber 500 Mini	500 x 130 x 60- La paire	CLI04457



Supports de sol métal

LIBELLÉS	A X B X C - POIDS MAX	CODE CBM
Support de sol métal 850	850 x 480 x 250 à 400 - Supporte 200 kg	CLI04404
Support de sol métal 1000	1000 x 600 x 250 à 400 - Supporte 200 kg	CLI04405
Support de sol heavy foot	1200 x 1000 x 400 - Supporte 1000 kg	CLI04482

CLIMA CONCEPT
CODE CBM



Accessoires supports sol

LIBELLÉS			CODE CBM
Plot de recharge	Footbloc		CLI04429
Kit accessoires visserie	Footbloc		CLI04430
Plaque avec ressort M10	Universal Footbloc et rubber		RAC80320
Plaque seule M10	Universal Footbloc et rubber		RAC80322
Vis M10	Universal Footbloc et rubber		RAC80324

CLIMA CONCEPT
CODE CBM



Support de sol PVC cylindrique

Caractéristiques

Plot PVC blanc avec accessoires vendu pour le support de tous modèles d'unités de condensation.

LIBELLÉS		CODE CBM
Support Cylindrique PVC	Set de 4	CLI04417

CLIMA CONCEPT
CODE CBM



Support de sol cylindrique réglable

Caractéristiques

Hauteur de 9 à 14 cm. Poids : 325 Kg max. Blanc.

LIBELLÉS		CODE CBM
Support cylindrique réglable	Blanc - Set de 4	CLI04415
Clé de réglage		CLI04416

CLIMA CONCEPT
CODE CBM



Supports anti-vibrations

Caractéristiques

Plot amortisseur anti-vibration. Idéal pour la fixation de machines industrielles, suspension de compresseurs moteurs et pompes.

CLIMA CONCEPT

LIBELLÉS	DESCRIPTION	CODE CBM
Plots supports anti-vibration sol	Sachet de 4 Petit modèle Raccord : M8 Poids max. 65 kg par plots	CLI04444

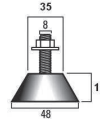

LIBELLÉS	L X L X H	RACCORD	CHARGE	CODE CBM
Support pied 150	95 x 53 x 48	M10	Max 150 kg	CLI04447
Support pied 200	127 x 77 x 70	M12	Max 200 kg	CLI04448
Support pied 1000	180 x 118 x 70	M16	Max 1000 kg	CLI04449

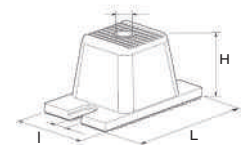

Caractéristiques

Trois anneaux de caoutchouc permettent l'amortissement des vibrations jusqu'à 700 kg.

CLIMA CONCEPT

LIBELLÉS	L X L X H	RACCORD	CHARGE	CODE CBM
Support amortisseur 80	60 x 105 x 51	M8	Max 80 kg	CLI04450
Support amortisseur 150	80 x 140 x 68	M10	Max 150 kg	CLI04451
Support amortisseur 300	120 x 210 x 98	M12	Max 300 kg	CLI04452
Support amortisseur 700	160 x 280 x 126	M16	Max 700 kg	CLI04453

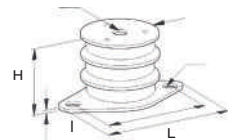

Plaques installation au sol

Caractéristiques

A : Plaque anti-vibrations en pneus recyclés. Produit écologique. Toutes applications. C'est un bon amortisseur de vibration et résistant dans le temps.

B : Plaque PVC pour groupe extérieur. PVC rigide, permet de visser les fixations directement



A

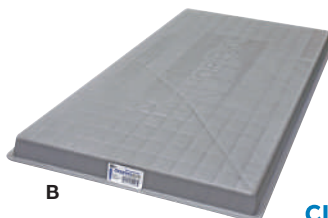

B

CLIMA CONCEPT

LIBELLÉS

RÉF. PHOTO

DIMENSIONS

CODE CBM

LIBELLÉS	RÉF. PHOTO	DIMENSIONS	CODE CBM
Plaque groupe extérieur	A	900 x 500 x 50 mm	CLI04498
Plaque groupe extérieur PVC	B	889 x 457 x 50 mm	CLI04499

Pads anti-vibrations

Caractéristiques

Plaque anti-vibrations à trois couches de caoutchouc Indiquée pour atténuer les vibrations des splits, unités de condensation, compresseurs frigorifiques et autres installations similaires. Supporte 3,5 kg/cm².

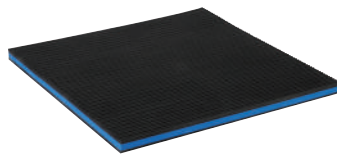
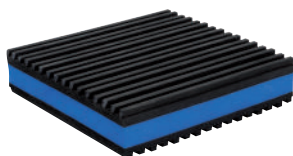

CLIMA CONCEPT

LIBELLÉS

DIMENSIONS

CODE CBM

LIBELLÉS	DIMENSIONS	CODE CBM
Support anti-vibration EVA	50 x 50 x 22 mm	CLI04490
Support anti-vibration EVA	80 X 80 X 22 mm	CLI04491
Support anti-vibration EVA	100 x 100 x 22 mm	CLI04492
Support anti-vibration EVA	150 x 150 x 22 mm	CLI04493
Support anti-vibration EVA	460 x 460 x 22 mm	CLI04494

Bacs condensats pvc

LIBELLÉS

CODE CBM

Bac de récupération condensat PVC 790	790 x 390 x 30 - Ø 16/18	CLI04485
Bac de récupération condensat PVC 940	940 x 420 x 30 - Ø 16/18	CLI04486
Bac condensat acier 820 avec résistance chauffante	822 x 344 x 25 230 V - 120 watts Thermostat 5°C	CLI04488



Kits bac condensats rubber

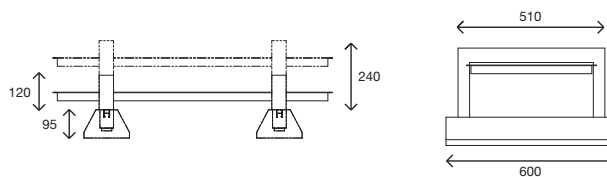
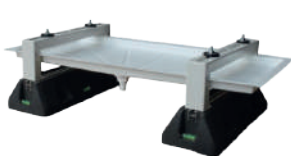

LIBELLÉS

CODE CBM

Bac condensat avec rubber 600	P 510 x H 120 Bac : 940 x 420	CLI04424
Bac condensat avec rubber 600	P 510 x H 240 Bac : 940 x 420	CLI04425

Bacs condensats PVC sur pied

Caractéristiques

Système de support d'unités de condensation. Il vous permet d'installer le bac de récupération des condensats à 110 mm du sol. Il est fait de matériaux thermoplastiques à haute résistance. Les supports au sol sont empilables et permettent de multiples applications en hauteur.

Fourni avec des bacs de récupération des condensats. Installation simple et rapide. Réglable en hauteur.

LIBELLÉS

DIMENSIONS

POIDS MAX.



CODE CBM

Bac condensat sur pied	790 x 548 mm	100 kg	CLI04802
Bac condensat sur pied	945 x 584 mm	100 kg	CLI04804
Bac condensat sur pied avec résistance chauffante	790 x 548 mm	100 kg	CLI04806
Bac condensat sur pied avec résistance chauffante	945 x 584 mm	100 kg	CLI04808
Lot de 4 pieds support			CLI04812
Lot de 4 extension	130 mm		CLI04814
Lot de 4 extension	65 mm		CLI04816
Kit de vis polyamide			CLI04818



Cordons chauffants autorégulants

• Tension standard : 230 V

LIBELLÉS	DESCRIPTION	CODE CBM
Ruban autorégulant 15W le mètre	230 Volt 	CLI12102
Ruban autorégulant 20W le mètre	230 Volt 	CLI12104
Kit alimentation		CLI12106
Thermostat réglage interne 0-40°C		THG60004



Cordons chauffants simples

• Tension standard : 230 V

CLIMA CONCEPT

LIBELLÉS	DESCRIPTION	CODE CBM
Cordon chauffant L. 1m	30 w/mètre - 230 Volt	CLI12202
Cordon chauffant L. 2m	30 w/mètre - 230 Volt	CLI12204
Cordon chauffant L. 4m	30 w/mètre - 230 Volt	CLI12206
Cordon chauffant L. 6m	30 w/mètre - 230 Volt	CLI12208



Cordons chauffants avec thermostat 5°C intégré

CLIMA CONCEPT

LIBELLÉS	DESCRIPTION	CODE CBM
Cordon chauffant avec thermostat L. 1m	30 w/mètre - 230 Volt	CLI12302
Cordon chauffant avec thermostat L. 2m	30 w/mètre - 230 Volt	CLI12304
Cordon chauffant avec thermostat L. 4m	30 w/mètre - 230 Volt	CLI12306
Cordon chauffant avec thermostat L. 6m	30 w/mètre - 230 Volt	CLI12308



Cordons chauffants avec thermostat 5°C intégré

FANTINI COSMI
THE FALGAM TECHNOLOGY
CODE CBM

LIBELLÉS	CODE	DESCRIPTION	CODE CBM
Cordon chauffant avec thermostat et prise L. 3m	K10C3KIT	10 w/mètre - Thermostat ON 5°C / OFF 15°C Avec prise Shuko	FAN22026
Cordon chauffant avec thermostat et prise L. 6m	K10C6KIT	10 w/mètre - Thermostat ON 5°C / OFF 15°C Avec prise Shuko	FAN22028
Cordon chauffant avec thermostat et prise L. 9m	K10C9KIT	10 w/mètre - Thermostat ON 5°C / OFF 15°C Avec prise Shuko	FAN22030
Cordon chauffant avec thermostat et prise L. 14m	K10C14KIT	10 w/mètre - Thermostat ON 5°C / OFF 15°C Avec prise Shuko	FAN22032



Palan climatisation

Caractéristiques

Solution pratique et innovante pour lever seul un groupe extérieur jusqu'à 150 kg. Se fixe directement sur le châssis support de clim qui est fixé au mur. Une fois le groupe prépositionné sur le châssis, le palan se retire facilement. Longueur câble : 25 mètres.

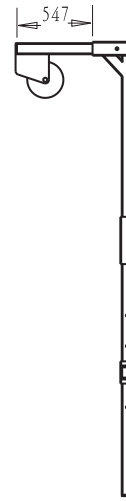
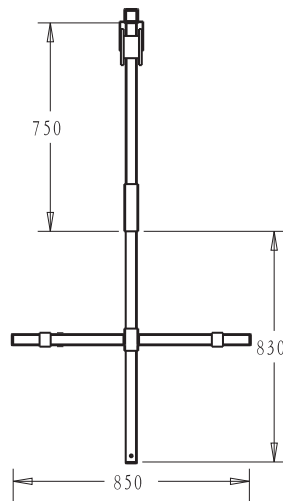

CLIMA CONCEPT
CODE CBM

LIBELLÉS

Palan groupe extérieur

Max. 150 Kg

CLI04438



Lève charges climatisation

Caractéristiques

Fabriqué en Europe. Résistant et sécurité maximum. Gain de temps > 100% productivité. Installations domestique et industrielle. Conforme aux normes européennes. Facile à utiliser. Utilisation intérieure et extérieure. Léger et compact. Système télescopique avec verrouillage automatique. Actionnement manuel. Accessoires vendus séparément.



LIBELLÉS	HAUTEUR MAX.	CHARGE MAX.	HAUTEUR REPLIÉE	CODE CBM
Lève charge	4 m	100 kg	1,65 m	CLI04435
Plateau pour lève charge 100 kg	Dimensions : 80 x 40 cm			CLI04460
Set 3 roues pour lève charge 100 kg				CLI04419



LIBELLÉS	HAUTEUR MAX.	CHARGE MAX.	HAUTEUR REPLIÉE	CODE CBM
Lève charge	3,5 m	125 kg	1,35 m	CLI04436
Plateau pour lève charge 125 kg	Dimensions : 80 x 40 cm			CLI04461
Set 4 roues pour lève charge 125 kg - Hauteur max. 3,5 m				CLI04420



LIBELLÉS	HAUTEUR MAX.	CHARGE MAX.	HAUTEUR REPLIÉE	CODE CBM
Lève charge*	4,5 m	125 kg	1,45 m	CLI04437
Plateau pour lève charge 125 kg	Dimensions : 80 x 40 cm			CLI04461

* Roulettes incluses pour ce modèle



LIBELLÉS	HAUTEUR MAX.	CHARGE MAX.	HAUTEUR REPLIÉE	DIMENSIONS PLATEAU	CODE CBM
Lève charge*	4 m	125 kg	1,32 m	55 x 50 cm	CLI04434

* Livré complet avec plateau et roues



Lève charges électriques mobiles

Dispose d'une stabilité accrue à l'aide de ses 4 pieds réglables individuellement, pour s'adapter à toutes les situations

La mobilité à 360° du plateau assisté d'un blocage multi-position permet les manoeuvres les plus complexes.

Possibilité d'actionnement manuel avec la manivelle incluse ou viseuse électrique (non fournie).

Un limiteur de charge permet d'interrompre le levage en cas de manoeuvre concernant du matériel trop lourd.

Grand plateau déployable 75 x 44 cm.



LIBELLÉS	HAUTEUR MAX.	POIDS TOTAL	ALIMENTATION ÉLECTRIQUE	CHARGE MAXIMALE	CODE CBM
Lève charge	4,27 m	30,2 Kg (lève charge : 25,6 kg + plateau : 4,6 kg)	Treuil électrique 230V	A sa hauteur maximale : 90 kg / Sous les 4 m : 120 kg	CLI15002
Lève charge	4,90 m	33,1 kg (lève charge : 28,5 kg + plateau : 4,6 kg)	Treuil électrique 230V avec variateur de vitesse	A sa hauteur maximale : 90 kg / Sous les 4 m : 130 kg / Sous les 3 m : 140 kg	CLI15004
Manette de contrôle avec câble pour lève charge électrique				Hauteur 4,3 m	CLI15090
Manette de contrôle avec câble pour lève charge électrique				Hauteur 4,9 m	CLI15092



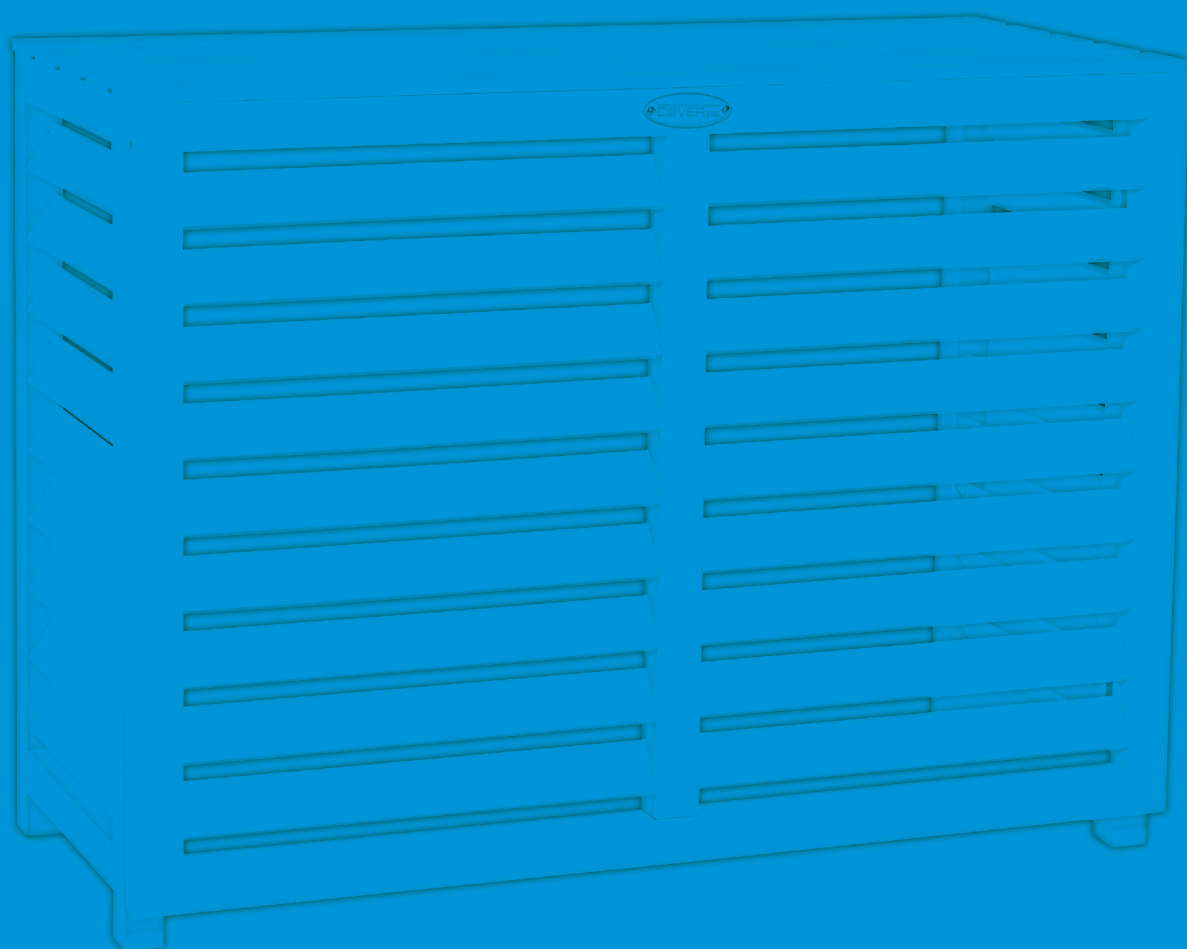

CACHE CLIMATISATIONS

P. 21 > 28





CACHE CLIMATISATIONS COMPOSITE BLANC

Mélange de copeaux de bois recyclés et de plastique. L'apparence du bois sans les contraintes ! Cette matière est idéale pour affronter les conditions météorologiques (pluie, vent et soleil..).

Le plus : Produit pré-monté, installation ultra rapide. RAL9010.

Description	Dimensions intérieures (LxPxH)	Dimensions extérieures (LxPxH)	Code CBM
Cache climatisation composite Taille M blanc	882 x 386 x 676	950 x 420 x 720	CLI03202
Cache climatisation composite Taille L blanc	982 x 462 x 787	1050 x 496 x 831	CLI03204
Cache climatisation composite Taille XL blanc	1260 x 500 x 1700	1328 x 540 x 1750	CLI03205

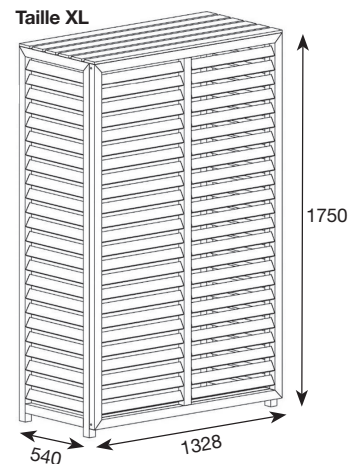
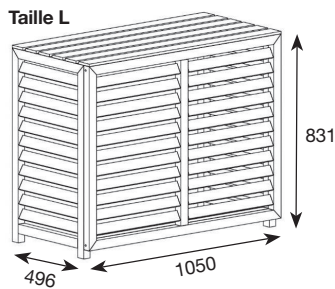
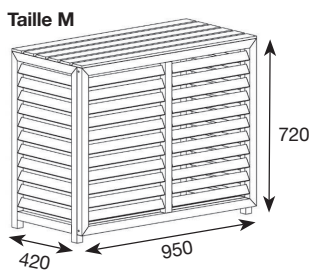

PANNEAUX ARRIÈRES

Description	Dimensions	Code CBM
Pan arrière composite taille M blanc	882 x 636 mm	CLI03230
Pan arrière composite taille L blanc	982 x 747 mm	CLI03234

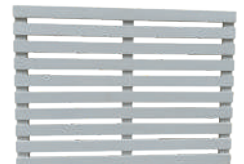

KIT RALLONGES

Le kit rallonge permet d'augmenter de 10 cm la hauteur et la profondeur de votre cache climatisation en composite. Compatible avec les 3 tailles (M, L et XL), cette option permet plus de compatibilités à vos caches climatisation. Livré avec 4 extensions murales, 4 pieds et un sachet de vis.

Description	Code CBM
Kit rallonges cache climatisation blanc	CLI03280





CACHE CLIMATISATIONS COMPOSITE TECK

Mélange de copeaux de bois recyclés et de plastique. L'apparence du bois sans les contraintes ! Cette matière est idéale pour affronter les conditions météorologiques (pluie, vent et soleil..).

Le plus : Produit pré-monté, installation ultra rapide. RAL1011.

Description	Dimensions intérieures (LxPxH)	Dimensions extérieures (LxPxH)	Code CBM
Cache climatisation composite Taille M teck	882 x 386 x 676	950 x 420 x 720	CLI03206
Cache climatisation composite Taille L teck	982 x 462 x 787	1050 x 496 x 831	CLI03208
Cache climatisation composite Taille XL teck	1260 x 500 x 1700	1328 x 540 x 1750	CLI03209

Taille M

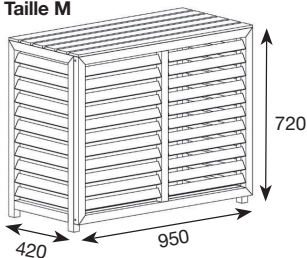

Taille L

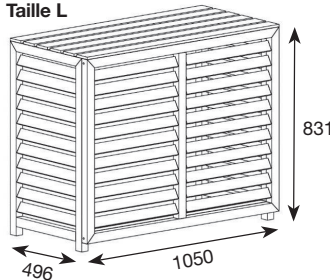

Taille XL

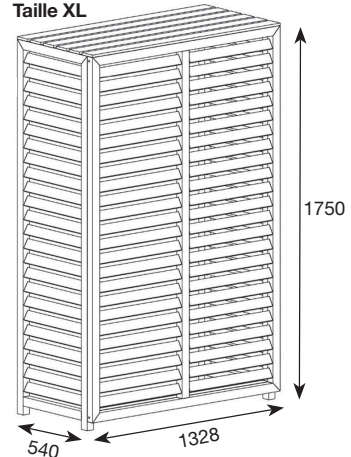

PANNEAUX ARRIÈRES

Description	Dimensions	Code CBM
Pan arrière composite taille M teck	882 x 636 mm	CLI03231
Pan arrière composite taille L teck	982 x 747 mm	CLI03235



KIT RALLONGES

Le kit rallonge permet d'augmenter de 10 cm la hauteur et la profondeur de votre cache climatisation en composite. Compatible avec les 3 tailles (M, L et XL), cette option permet plus de compatibilités à vos caches climatisation. Livré avec 4 extensions murales, 4 pieds et un sachet de vis.

Description	Code CBM
Kit rallonges cache climatisation teck	CLI03281





CACHE CLIMATISATIONS COMPOSITE GRIS

Mélange de copeaux de bois recyclés et de plastique. L'apparence du bois sans les contraintes ! Cette matière est idéale pour affronter les conditions météorologiques (pluie, vent et soleil..).

Le plus : Produit pré-monté, installation ultra rapide. RAL7016.

Description	Dimensions intérieures (LxPxH)	Dimensions extérieures (LxPxH)	Code CBM
Cache climatisation composite Taille M gris anthracite	882 x 386 x 676	950 x 420 x 720	CLI03210
Cache climatisation composite Taille L gris anthracite	982 x 462 x 787	1050 x 496 x 831	CLI03212
Cache climatisation composite Taille XL gris anthracite	1260 x 500 x 1700	1328 x 540 x 1750	CLI03213

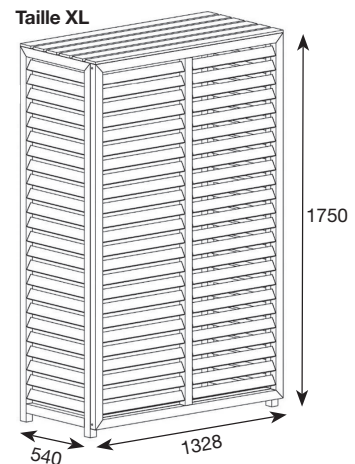
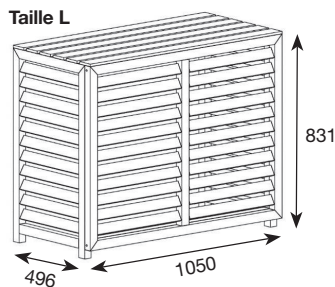
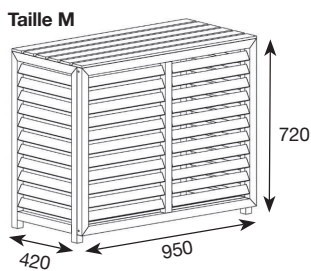

PANNEAUX ARRIÈRES

Description	Dimensions	Code CBM
Pan arrière composite taille M gris	882 x 636 mm	CLI03232
Pan arrière composite taille L gris	982 x 747 mm	CLI03236

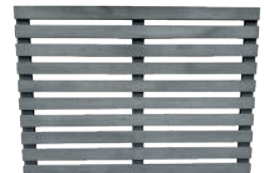

KIT RALLONGES

Le kit rallonge permet d'augmenter de 10 cm la hauteur et la profondeur de votre cache climatisation en composite. Compatible avec les 3 tailles (M, L et XL), cette option permet plus de compatibilités à vos caches climatisation. Livré avec 4 extensions murales, 4 pieds et un sachet de vis.

Description	Code CBM
Kit rallonges cache climatisation gris	CLI03282





CACHE CLIMATISATIONS BOIS

Un modèle pour toutes vos envies :
à laisser brut ou à peindre pour s'accorder au décor de votre extérieur.
Bois : 100% sapin brut traité.
Couleur : marron foncé.

Description	Dimensions intérieures (LxPxH)	Dimensions extérieures (LxPxH)	Code CBM
Cache climatisation bois traité M	900 x 475 x 675	950 x 500 x 700	CLI03110
Cache climatisation bois traité L	950 x 475 x 925	1000 x 500 x 950	CLI03112
Cache climatisation bois traité XL	1100 x 475 x 1550	1150 x 500 x 1600	CLI03114

Taille M

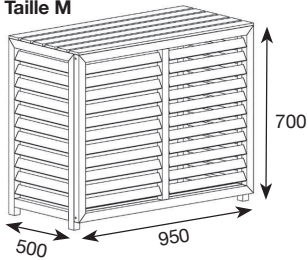

Taille L

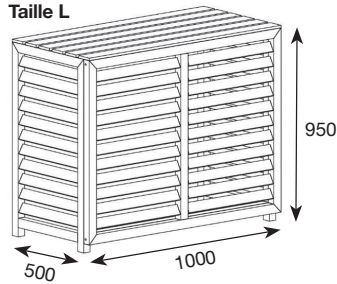

Taille XL

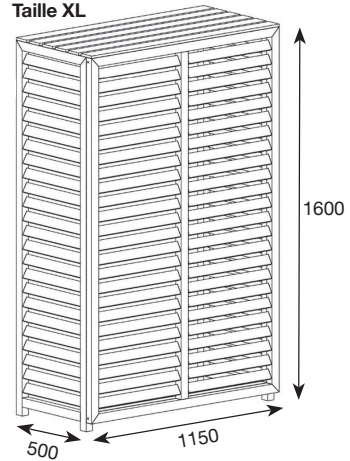



CACHE CLIMATISATIONS ALUMINIUM BLANC

Description	Dimensions extérieures (LxPxH)	Code CBM
Cache climatisation aluminium blanc M	950 x 420 x 720	CLI03302
Cache climatisation aluminium blanc L	1050 x 496 x 831	CLI03304
Cache climatisation aluminium blanc XL	1328 x 540 x 1750	CLI03306

Taille M

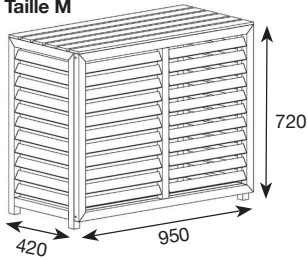

Taille L

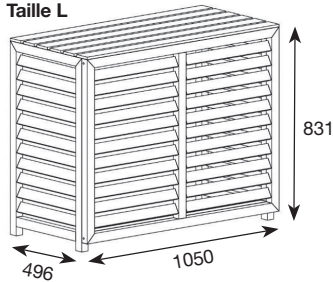

Taille XL

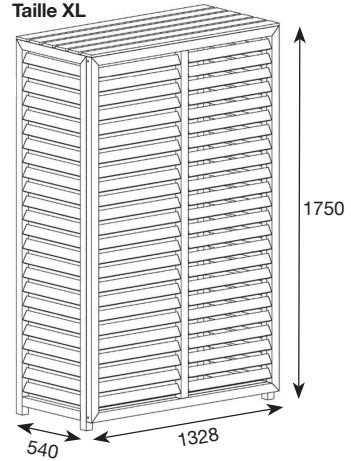

Protections extérieures

Caractéristiques

Préservez la performance de votre pompe à chaleur avec nos housses spécialement conçues. Fabriquées avec des matériaux résistants aux intempéries et équipées de galons de fixation, ces housses assurent une protection fiable contre la pluie, la neige et les rayons UV. Faciles à installer et à retirer, elles offrent une défense durable tout en préservant l'esthétique de votre espace extérieur.

- Economique
- Protection tout temps
- Installation facile
- Design esthétique



LIBELLÉS

H X L X P

CODE CBM

Housse climatisation Taille L

860 x 350 x 600 mm

CLI03406**Housse climatisation Taille XL**

960 x 400 x 700 mm

CLI03408



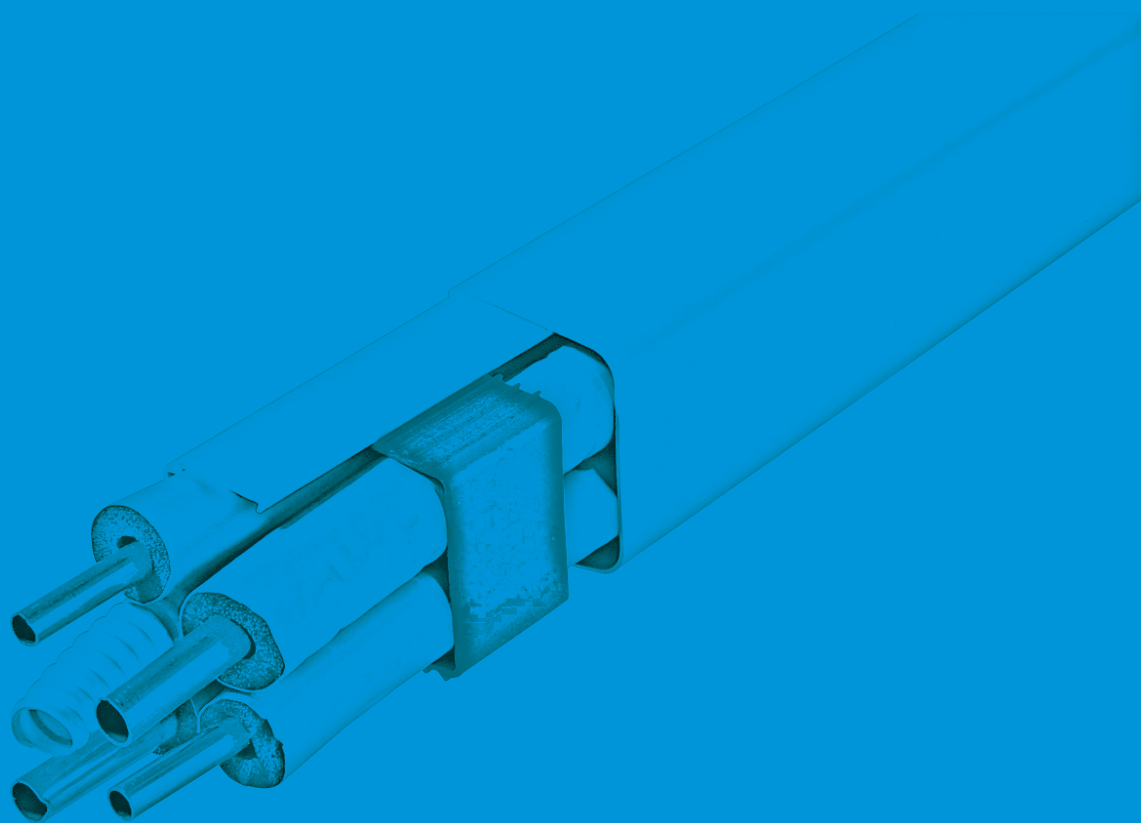

GOULOTTES

P. 29 > 42





Goulottes et accessoires 25 mm

Caractéristiques

Goulottes plastiques d'accessoires pour tuyau de condensation jusqu'à 25 mm.
Barre de 2 mètres PVC rigide, beige (RAL 9001) résistant aux UV.
Utilisation intérieure ou extérieure.

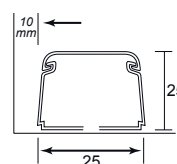

LIBELLÉS	COULEUR	DIMENSIONS	COND.	CODE CBM
Goulotte 2 m	Beige	L2 m x l 25 mm x h 25 mm		CLI04224
Coude plat 90°	Beige	25 mm		CLI04225
Angle intérieur 90°	Beige	25 mm		CLI04226
Angle extérieur 90°	Beige	25 mm		CLI04227
Embout	Beige	25 mm		CLI04228
Manchon	Beige	25 mm		CLI04229



Goulottes et accessoires 35 mm

Caractéristiques

Goulottes plastiques d'accessoires pour tuyau de condensation jusqu'à 35 mm.
Barre de 2 mètres PVC rigide, beige (RAL 9001) résistant aux UV.
Utilisation intérieure ou extérieure.

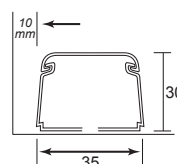

LIBELLÉS	COULEUR	DIMENSIONS	COND.	CODE CBM
Goulotte 2 m	Beige	L2 m x l 35 mm x h 30 mm		CLI04280
Coude plat 90°	Beige	35 mm		CLI04282
Angle intérieur 90°	Beige	35 mm		CLI04284
Angle extérieur 90°	Beige	35 mm		CLI04286
Embout	Beige	35 mm		CLI04288
Manchon	Beige	35 mm		CLI04290



Goulottes filmées et accessoires 60 mm

Caractéristiques

Goulottes plastique et accessoires pour installation monosplit.
Installation rapide et facile grâce aux étriers de fixation.
Barre de 2 mètres. PVC rigide, beige (RAL 9001) résistants aux UV.
Utilisation intérieure ou extérieure.

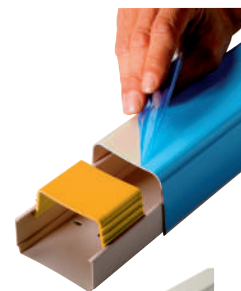
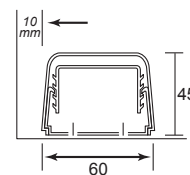

LIBELLÉS	COULEUR	DIMENSIONS	COND.	CODE CBM
Goulotte 2 m	Beige	L2m x l 60 mm x h 45 mm		CLI04260
Amorce de mur	Beige	60 mm		CLI04262
Coude plat 90°	Beige	60 mm		CLI04264
Coude plat réglable 65 -130°	Beige	60 mm		CLI04265
Angle intérieur 90°	Beige	60 mm		CLI04266
Angle intérieur réglable 80 – 105°	Beige	60 mm		CLI04267
Angle extérieur 90°	Beige	60 mm		CLI04268
Angle extérieur réglable 70-120°	Beige	60 mm		CLI04269
Angle vertical gauche	Beige	60 mm		CLI04276
Angle vertical droit	Beige	60 mm		CLI04277
Embout	Beige	60 mm		CLI04275
Manchon	Beige	60 mm		CLI04270
Rosace murale	Beige	60 mm		CLI04272
Etrier de fixation	Beige	60 mm		CLI04274



Goulottes filmées et accessoires 80 mm

Caractéristiques

Goulottes plastique et accessoires pour installation de deux splits.
Installation rapide et facile grâce aux étriers de fixation.

Barre de 2 mètres. PVC rigide, beige (RAL 9001) résistants aux UV.
Utilisation intérieure ou extérieure.

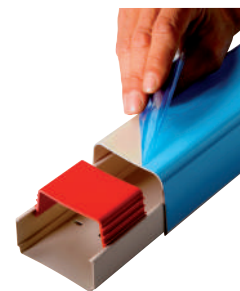
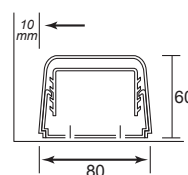

LIBELLÉS	COULEUR	DIMENSIONS	COND.	CODE CBM
Goulotte 2 m	Beige	L 2m x l 80mm x h 60 mm		CLI04202
Amorce de mur	Beige	80 mm		CLI04204
Coude plat 90°	Beige	80 mm		CLI04206
Coude plat réglable 65-130°	Beige	80 mm		CLI04207
Angle intérieur 90°	Beige	80 mm		CLI04208
Angle intérieur réglable 80-105°	Beige	80 mm		CLI04209
Angle extérieur 90°	Beige	80 mm		CLI04210
Angle extérieur réglable 70-120°	Beige	80 mm		CLI04211
Angle vertical gauche	Beige	80 mm		CLI04221
Angle vertical droit	Beige	80 mm		CLI04222
Embout	Beige	80 mm		CLI04212
Manchon	Beige	80 mm		CLI04214
Rosace murale	Beige	80 mm		CLI04218
Etrier de fixation	Beige	80 mm		CLI04216
T de dérivation	Beige	80 mm		CLI04220
Réduction 80-60 mm (pour CLI04220)	Beige	80 mm		CLI04219



Goulottes filmées et accessoires 80 mm blanc

Caractéristiques

Goulottes plastique et accessoires pour installation de deux splits.
Installation rapide et facile grâce aux étriers de fixation.
Barre de 2 mètres. PVC rigide, blanche (RAL 9010) résistants aux UV.
Utilisation intérieure ou extérieure.

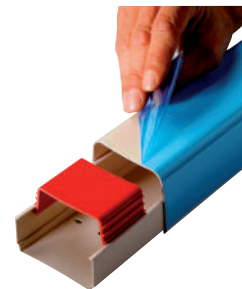
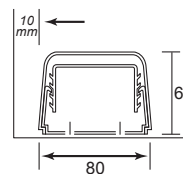

LIBELLÉS	COULEUR	DIMENSIONS	COND.	CODE CBM
Goulotte 2 m	Blanc	L 2m x l 80mm x h 60 mm		CLI04302
Amorce de mur	Blanc	80 mm		CLI04304
Coude plat 90°	Blanc	80 mm		CLI04306
Coude plat réglable 65-130°	Blanc	80 mm		CLI04307
Angle intérieur 90°	Blanc	80 mm		CLI04308
Angle intérieur réglable 80-105°	Blanc	80 mm		CLI04309
Angle extérieur 90°	Blanc	80 mm		CLI04310
Angle extérieur réglable 70-120°	Blanc	80 mm		CLI04311
Angle vertical gauche	Blanc	80 mm		CLI04321
Angle vertical droit	Blanc	80 mm		CLI04322
Embout	Blanc	80 mm		CLI04312
Manchon	Blanc	80 mm		CLI04314
Rosace murale	Blanc	80 mm		CLI04318
Etrier de fixation	Blanc	80 mm		CLI04216
T de dérivation	Blanc	80 mm		CLI04320











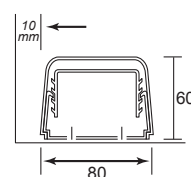

Goulottes filmées et accessoires 80 mm noir

Caractéristiques

Goulottes plastique et accessoires pour installation de deux splits.
Installation rapide et facile grâce aux étriers de fixation.

Barre de 2 mètres. PVC rigide, noire (RAL 9005) résistants aux UV.
Utilisation intérieure ou extérieure.



LIBELLÉS	COULEUR	DIMENSIONS	COND.	CODE CBM
Goulotte 2 m	Noir	L 2m x l 80mm x h 60 mm		CLI04362
Amorce de mur	Noir	80 mm		CLI04364
Coude plat 90°	Noir	80 mm		CLI04366
Angle intérieur 90°	Noir	80 mm		CLI04368
Angle extérieur 90°	Noir	80 mm		CLI04370
Embout	Noir	80 mm		CLI04372
Manchon	Noir	80 mm		CLI04374
Rosace murale	Noir	80 mm		CLI04376
T de dérivation	Noir	80 mm		CLI04378

Goulottes filmées et accessoires 110 mm

Caractéristiques

Goulottes plastique et accessoires pour installation multi splits.
Installation rapide et facile grâce aux étriers de fixation.
Barre de 2 mètres. PVC rigide, beige (RAL 9001) résistants aux UV.
Utilisation intérieure ou extérieure.

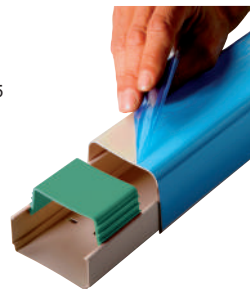
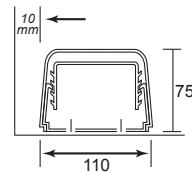

LIBELLÉS	COULEUR	DIMENSIONS	COND.	CODE CBM
Goulotte 2 m	Beige	L 2 m x l 110 mm x h 75 mm		CLI04230
Amorce de mur	Beige	110 mm		CLI04232
Embout	Beige	110 mm		CLI04233
Coude plat 90°	Beige	110 mm		CLI04234
Angle intérieur 90°	Beige	110 mm		CLI04236
Angle extérieur 90°	Beige	110 mm		CLI04238
Manchon	Beige	110 mm		CLI04240
Rosace murale	Beige	110 mm		CLI04241
Etrier de fixation	Beige	110 mm		CLI04242
T de dérivation	Beige	110 mm		CLI04244
Réduction 80/110 (pour CLI04244)	Beige	110 mm		CLI04296



Goulottes filmées et accessoires 110 mm blanc

Caractéristiques

Goulottes plastique et accessoires pour installation multi splits.

Installation rapide et facile grâce aux étriers de fixation.

Barre de 2 mètres. PVC rigide, blanche (RAL 9010) résistants aux UV.

Utilisation intérieure ou extérieure.

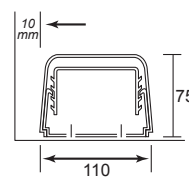

ARTIPLASTIC
SMART PLASTIC SOLUTIONS

LIBELLÉS	COULEUR	DIMENSIONS	COND.	CODE CBM
Goulotte 2 m	Blanc	L 2 m x l 110 mm x h 75 mm		CLI04330
Amorce de mur	Blanc	110 mm		CLI04332
Embout	Blanc	110 mm		CLI04333
Coude plat 90°	Blanc	110 mm		CLI04334
Angle intérieur 90°	Blanc	110 mm		CLI04336
Angle extérieur 90°	Blanc	110 mm		CLI04338
Manchon	Blanc	110 mm		CLI04340
Rosace murale	Blanc	110 mm		CLI04341
Etrier de fixation	Blanc	110 mm		CLI04242
T de dérivation	Blanc	110 mm		CLI04344
Réduction 80/110 (pour CLI04344)	Blanc	110 mm		CLI04396



Goulottes filmées et accessoires 140 mm

Caractéristiques

Goulottes plastique et accessoires pour installation multi splits.
Installation rapide et facile grâce aux étriers de fixation.
Barre de 2 mètres. PVC rigide, beige (RAL 9001) résistants aux UV.
Utilisation intérieure ou extérieure.

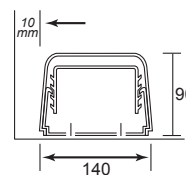

LIBELLÉS	COULEUR	DIMENSIONS	COND.	CODE CBM
Goulotte 2 m	Beige	L 2 m x l 140 mm x h 90 mm		CLI04250
Amorce de mur	Beige	140 mm		CLI04251
Coude plat 90°	Beige	140 mm		CLI04252
Angle intérieur 90°	Beige	140 mm		CLI04253
Angle extérieur 90°	Beige	140 mm		CLI04254
Manchon	Beige	140 mm		CLI04255
Rosace murale	Beige	140 mm		CLI04256
Etrier de fixation	Beige	140 mm		CLI04257
T de dérivation	Beige	140 mm		CLI04258
Réduction 140/110 (pour CLI04258)	Beige	140 mm		CLI04295



Kits flexible goulottes



CODE CBM

LIBELLÉS

DIMENSIONS

LIBELLÉS	DIMENSIONS	CODE CBM
Kit flexible raccordement ø 80 mm	L. 1 mètre	CLI04223
Kit flexible raccordement ø 120 mm	L. 1 mètre	CLI04246



Accessoires goulottes



CODE CBM

LIBELLÉS

Cutter goulotte	CLI02260
Lame cutter	CLI02261
Boîte nylon pour cutter	CLI02262



Sortie de mur avec goulotte flexible

Caractéristiques

Permet de faire une sortie de mur vers et groupe extérieur propre avec une goulotte souple.
Couleur beige. Résiste aux UV. Vendu séparément.

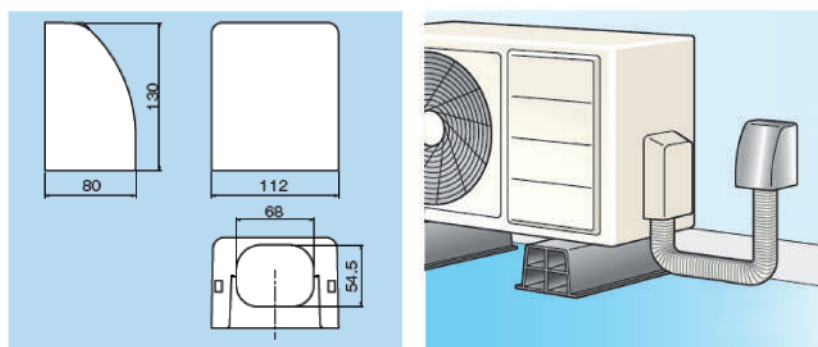

CODE CBM

LIBELLÉS

DIMENSIONS

Sortie de mur	CLI04601	
Goulotte flexible de raccordement	74 x 62 mm - L.1 mètre	CLI04603



FP passage de mur simple (crème)

LIBELLÉS	A (D. INT)	B (D. EXT)	Ø	INABA DENKO™ CODE CBM
FP-60N	61,5	63,5	65	CLI04640
FP-65N	66,5	68,5	70	CLI04641
FP-75N	75,5	78,5	80	CLI04642

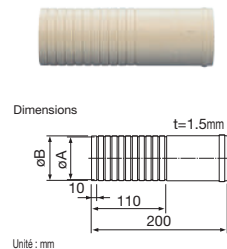

FPW passage de mur avec bride (blanc)

LIBELLÉS	A (D. INT)	B (D. EXT)	C	D	E	Ø	INABA DENKO™ CODE CBM
FPW-60	61,5	63,5	180	83,5	70	65	CLI04643
FPW-65	66,5	68,5	200	88,5	76	70	CLI04644

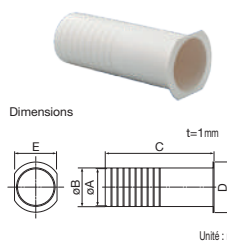

FPS passage de mur simple avec bride

LIBELLÉS	A	D. INT	Ø	LONG. MAX	F	INABA DENKO™ CODE CBM
FPS-85	130,0	84,5	95	180 mm	23	CLI04645

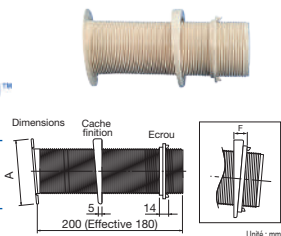

NFP passage de mur extensible

LIBELLÉS	A (D. EXT)	B (D. INT)	C	Ø	INABA DENKO™ CODE CBM
NFP-60	61,5	50,5	85	65	CLI04646
NFP-65	66,5	55,5	90	70	CLI04647
NFP-75	76,5	65,5	100	80	CLI04648

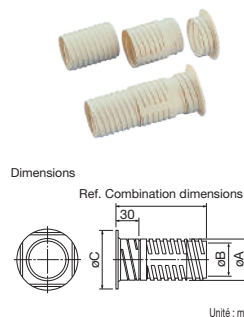

NFP-S kit passage de mur

LIBELLÉS	CONTENU	INABA DENKO™ CODE CBM
NFP-60S	NFP-60+(NWC-60+NWM-C)x2	Ø 50 mm - Longueur max. 160 mm CLI04649
NFP-65S	NFP-65+(NWC-65+NWM-C)x2	Ø 55 mm - Longueur max. 170 mm CLI04650
NFP-75S	NFP-75+(NWC-75+NWM-C)x2	Ø 60 mm - Longueur max. 180 mm CLI04651



■ NFP Description et noms de pièces

A (Bride)	B (Corps)	C (Fin)

■ Dimensions combinées

Combinaison de pièces	Longueur ajustable	NFP requis et Qté
A+B	99mm~105mm	1 ensemble
A+C		
A+B+C	127mm~180mm	1 ensemble
A+B+B+C	196mm~255mm	2 ensembles
A+B+B+B+C	265mm~330mm	3 ensembles

* Possibilité de combiner plusieurs articles

WC bride passage de mur FP

LIBELLÉS	COULEUR	A	B	C (D. INT)	D (D. EXT)	E	INABA DENKO™ CODE CBM
WC-60N-I	Ivoire	112	96	57	61,5	6	CLIO4652
WC-65N-I	Ivoire	117	98	62	66,5	6	CLIO4653
WC-75N-I	Ivoire	127	105	71	75,5	6	CLIO4654
WC-65-W	Blanc	117	98	62	66,5	3	CLIO4655

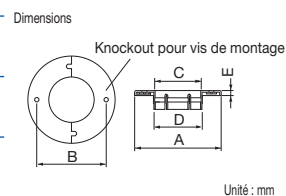

Unité : mm

WM bouchon passage de mur

LIBELLÉS	COULEUR	A	INABA DENKO™ CODE CBM
WM-60-I	Ivoire	70	CLIO4656
WM-65-I	Ivoire	76	CLIO4657
WM-75-I	Ivoire	86	CLIO4658
WM-65-W	Blanc	76	CLIO4659

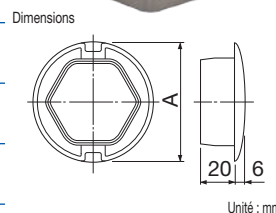

Unité : mm

UWC bride passage de mur FP

LIBELLÉS	A	B	C (D. EXT)	D (D. INT)	INABA DENKO™ CODE CBM
UWC-60	85	70	61,5	58	CLIO4663
UWC-65	90	76	66,5	63	CLIO4664

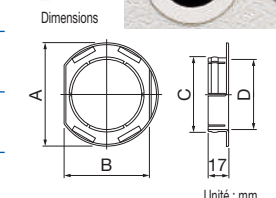

Unité : mm

AF bouchon fermeture

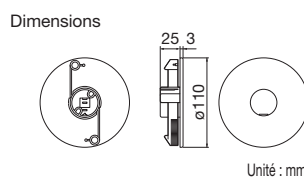

Unité : mm

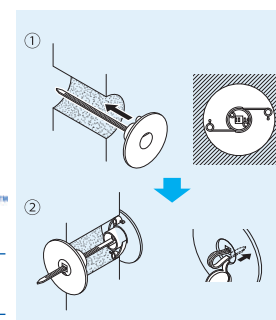

LIBELLÉS	DIAMETRE DE TROU APPLICABLE	EPAISSEUR DE PAROI APPLICABLE	INABA DENKO™ CODE CBM
AF-610	ø60 ~ ø100	50 mm ~ 250 mm	CLIO4665

AP pâte étanchéité

Permet d'isoler le trou de sortie mural. Pratique.

LIBELLÉS	COULEUR	CONTENANCE	INABA DENKO™ CODE CBM
AP-200	Ivoire	Sachet de 200 g	CLIO4666
AP-1000	Ivoire	Sachet de 1000 g	CLIO4667



Support installation unité intérieure

Caractéristiques

Pratique, léger, livré avec housse de transport. Idéal pour travailler seul.

CLIMA  CONCEPT

CODE CBM



LIBELLÉS

Support installation unité intérieure

CLI04401

Défecteurs unité intérieure

 ARTIPLASTIC[®]
SMART PLASTIC SOLUTIONS

CODE CBM

LIBELLÉS

DIMENSIONS

Défecteur intérieur plafonnier

L 500 x 100

CLI04702

Défecteur intérieur split

L 690 x 45

CLI04704

Défecteur intérieur split

L 800 x 60

CLI04706



Entrées de toit

 ARTIPLASTIC[®]
SMART PLASTIC SOLUTIONS

CODE CBM

LIBELLÉS

DIMENSIONS

Entrée de toit

125 x 125 mm

CLI04690

Entrée de toit

125 x 250 mm

CLI04692



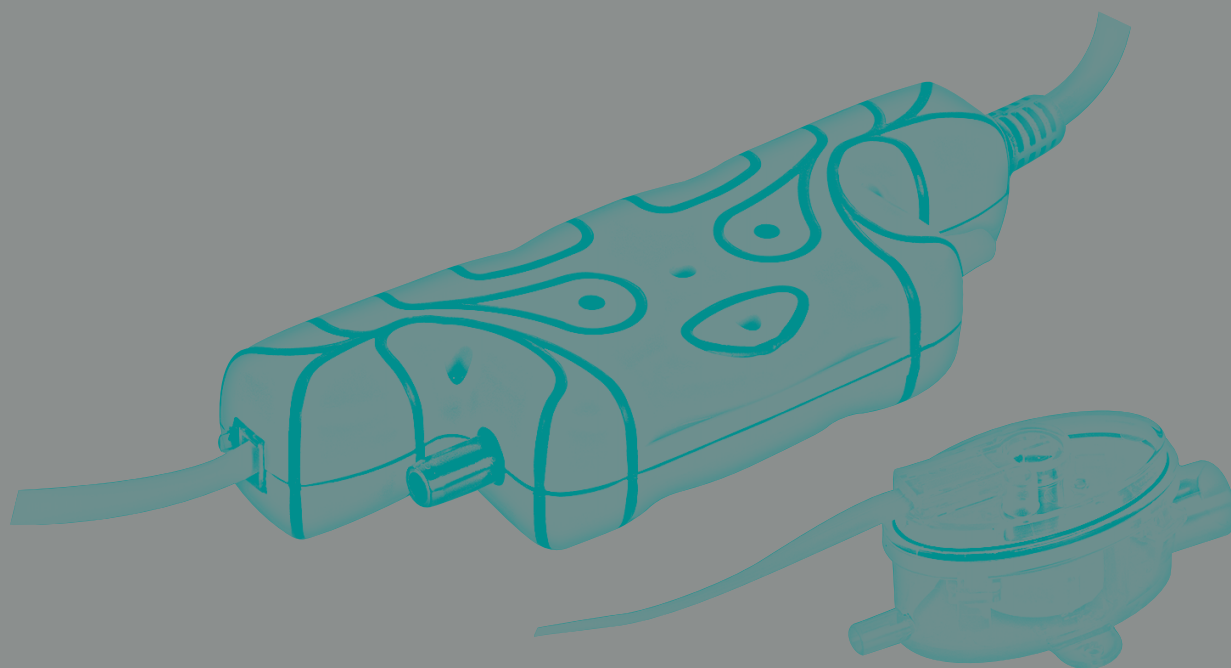

CONDENSATS

P. 43 > 56



PUMPKIN 10



DESCRIPTION

La Pumpkin est une pompe fonctionnant grâce à un système de flotteur développé spécifiquement pour les systèmes de climatisation ayant un espace restreint.

Elle convient parfaitement à tout type d'installations : splits et cassettes.

Transparent et au format réduit, le flotteur peut être aisément connecté au tuyau d'évacuation, en le fixant sur la sortie prévue à cet effet.

PIÈCES INCLUSES

Pompe, interrupteur à flotteur séparé à 2 niveaux et accessoires de montage : scotch double face pour fixer l'interrupteur à flotteur, un support anti-vibrations pour la pompe et un tuyau d'entrée pour le flotteur.

PUMPKIN 10 • DONNÉES TECHNIQUES

Pompe (L x W x H)	178 x 33 x 34 mm
Boîtier flotteur (L x W x H)	82 x 39 x 39 mm
Alimentation	230 V, 50/60 Hz
Puissance	Fonctionnement 16W Veille 1W
Débit max.	9 l/h
Hauteur refoulement max.	10 m
Hauteur aspiration max.	1,5 m
Niveau sonore à 1 m	28 dB

PERFORMANCES

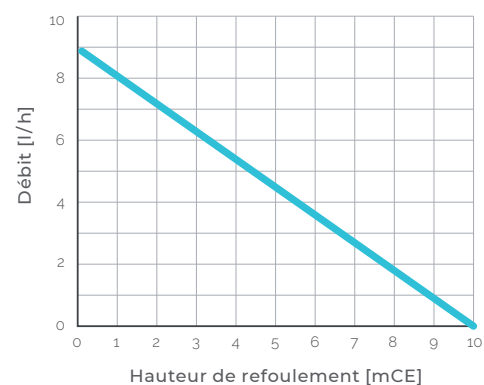

LIBELLÉS

eckerle  Gotec
CODE CBM

Pumpkin 10

GOT11002

TATTOO 5/10/16



DESCRIPTION

Le système de relevage condensats le plus silencieux du marché : 16,4 dB (testé par les laboratoires LNE à Paris). Riche en accessoires (plaque de montage multi-positions, manchon pour branchement direct du flotteur au bac de récupération des condensats, clapet anti-retour intégré dans la pompe).



PERFORMANCES

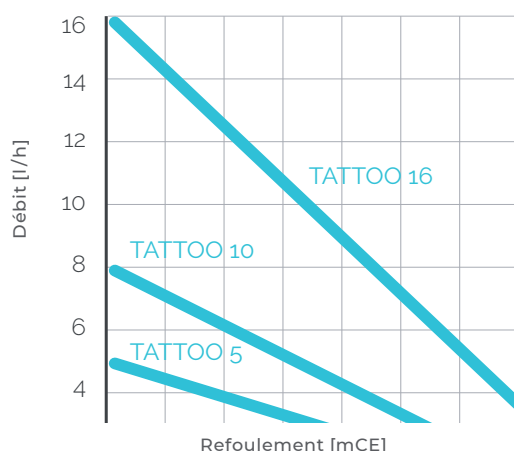

TATTOO 10

DONNÉES TECHNIQUES

Débit max.	10 l/h
Aspiration à sec max.	1 mCE
Aspiration mouillée max.	2 mCE
Refoulement max. (voir courbe)	8 mCE
Contact alarme	No/NC 8A 230V
Dimension : bloc pompe	150x54x28mm
détecteur	82x39x39mm
Câble 6 brins (alarme + tension) avec anti-arrachement	
Pour climatiseurs jusqu'à 7 Kw	

TATTOO 5

DONNÉES TECHNIQUES

Débit max.	5 l/h
Aspiration à sec max.	1 mCE
Aspiration mouillée max.	2 mCE
Refoulement max. (voir courbe)	8 mCE
Contact alarme	No/NC 8A 230V
Dimension : bloc pompe	150x54x28mm
détecteur	82x39x39mm
Câble 6 brins (alarme + tension) avec anti-arrachement	
Tuyau sortie	ø 6/9 mm
Pour climatiseurs jusqu'à 3,5 Kw	

TATTOO 16

DONNÉES TECHNIQUES

Débit max.	16 l/h
Aspiration à sec max.	1 mCE
Aspiration mouillée max.	2 mCE
Refoulement max. (voir courbe)	9 mCE
Contact alarme	No/NC 8A 230V
Dimension : bloc pompe	150x54x28mm
détecteur	82x39x39mm
Câble 6 brins (alarme + tension) avec anti-arrachement	
Pour climatiseurs jusqu'à 14 Kw	

LIBELLÉS

Tattoo 5	GOT04002
Tattoo 10	GOT04004
Tattoo 16	GOT04006

eckerle  Gotec
CODE CBM

RAPIDO KIT & RAPIDO8



RAPIDO KIT

AVEC KIT GOULOTTE ARTIPLASTIC

Le kit complet (système de relevage condensats et goulotte) pour une installation rapide. La meilleure offre du marché pour ce type de système. Couleur blanche : RAL9003.

RAPIDO8

SANS KIT GOULOTTE ARTIPLASTIC

Système de relevage condensats identique à celle livrée avec le kit mais sans accessoires goulottes.

RAPIDO DONNÉES TECHNIQUES

Débit max.	10 l/h
Aspiration à sec max.	1 mCE
Aspiration mouillée max.	2 mCE
Refoulement max. (voir courbe)	8 mCE
Contact alarme	NO/NC 8A 230V
Dimension :	
bloc pompe	85x45x42mm
détecteur	82x39x39mm
Câble 6 brins (alarme + tension) avec anti-arrachement	

LE SYSTÈME " PLUS "

- + de place pour les tuyaux réfrigérants
- + rapide pour le raccordement des tuyaux, grâce à un angle plus ouvert
- + compact, prévue pour la goulotte de largeur 80 mm
- + facile d'entretien, grâce à son détecteur séparé
- + fiable car se base sur une expérience de plus de 40 ans dans le domaine de la pompe électromagnétique
- + silencieuse (pompe <28dBA) grâce à une isolation spéciale antibruit qui recouvre la plus grande partie de l'angle goulotte (gain de 2 à 5dBA par rapport au système similaire)
- + esthétique car respecte la ligne du producteur de goulotte

SES PERFORMANCES

Elles restent inchangées et couvrent la plus grande demande du marché : les systèmes de climatisation jusqu'à 7Kw.

PERFORMANCES

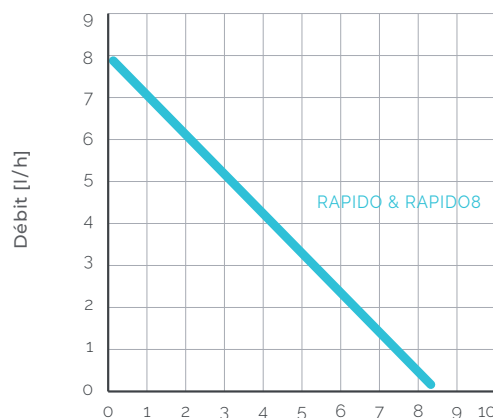

eckerle 
CODE CBM

LIBELLÉS

Rapido Kit	GOT10002
Rapido 8 pompe remplacement	GOT10004

FREEZY



DESCRIPTION

Conçue en collaboration avec Daikin et Mitsubishi, la pompe Freezy s'installe directement sous le climatiseur à droite ou à gauche.

Le montage ainsi que l'entretien sont des plus simples.

La pompe est aussi "dual voltage", elle peut être alimentée en 115V et en 230V.

AVANTAGES

- Pompe super silencieuse (19 dB)
- Montage à droite ou à gauche
- Montage simplifié (seulement 2 éléments): plaque de montage (avec pompe et système de détection) et couvercle
- Maintenance simplifiée: le couvercle fait office de réservoir
- Dual Voltage: peut être alimentée en 115V et en 230V
- Protection thermique du moteur 100°C
- Régulation débit automatique

FREEZY • DONNÉES TECHNIQUES

Débit max.	20 l/h
Aspiration à sec max.	1 mCE
Aspiration mouillée max.	2 mCE
Refoulement max. (voir courbe)	10 mCE
Contact alarme	NO/NC 8A 230V
Dimension: bloc pompe	50x63x258mm

Pour climatiseurs jusqu'à 15 Kw

PERFORMANCES

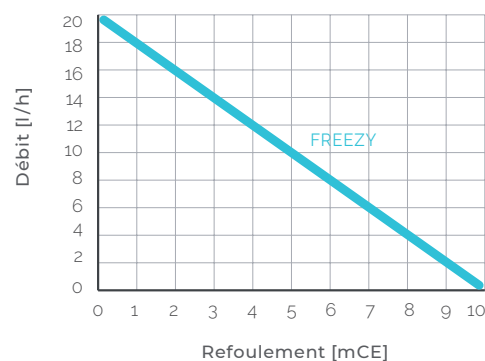

LIBELLÉS

Freezy

eckerle  Gotec

CODE CBM

GOT02002

GO 10



DESCRIPTION

Pompe identique à la TATTOO mais avec un boîtier plus compacte. Cette pompe est par exemple adaptée à des plafonniers ou des ventilo-convecteurs.

Le système utilise la même pompe que la TATTOO, donc un autre modèle très silencieux.

AVANTAGES

- Fiable et économique
- Protection thermique du moteur 100°C
- Silencieuse (moins de 22dBA)
- Contact alarme anti-débordement
- Clapet anti-retour fourni

GO10 • DONNÉES TECHNIQUES

Débit max.	10 l/h
Aspiration à sec max.	1 mCE
Aspiration mouillée max.	2 mCE
Refoulement max. (voir courbe)	8 mCE
Contact alarme	NO/NC 8A 230V
Dimension: bloc pompe	78x36x65mm
détecteur	82x39x39mm

Pour climatiseurs jusqu'à 7 Kw

PERFORMANCES

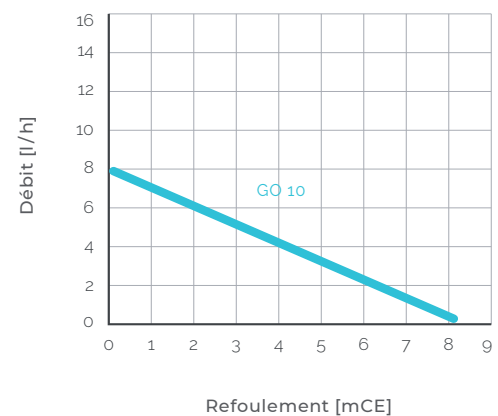

LIBELLÉS

eckerle **Gotec**
CODE CBM

GO10

GOT08002

FW45



DESCRIPTION

Système de relevage condensats prévu pour des installations jusqu'à 35 Kw (puissance froid). Niveau sonore très faible par rapport aux performances du produit. Boîtier avec nervures pour ventiler la pompe électromagnétique à piston, garantie une durée de vie prolongée.

FW45 • DONNÉES TECHNIQUES

Débit max.	45 l/h
Aspiration à sec max.	1 mCE
Aspiration mouillée max.	2 mCE
Refoulement max. (voir courbe)	15 mCE
Contact alarme	NO/NC 8A 230V
Dimension: bloc pompe détecteur	103x96x67mm 82x39x39mm
Câble 6 brins (alarme + tension) avec anti-arrachement	
Niveau sonore à 1 m	23 dB
Pour climatiseurs jusqu'à 35 Kw	

AVANTAGES

- Compact mais puissante
- Protection thermique du moteur 100°C
- Contact alarme anti-débordement
- Clapet anti-retour fourni

PERFORMANCES

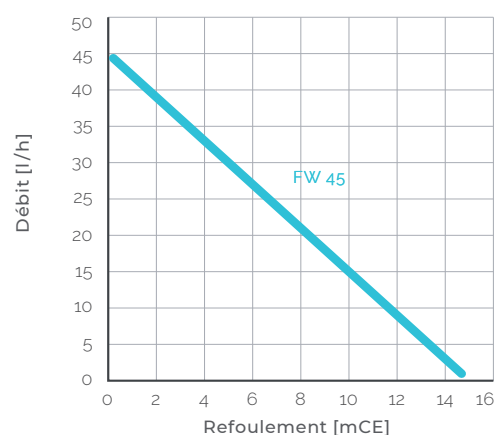

LIBELLÉS

FW45	GOT06002
-------------	-----------------

eckerle  **Gotec**
CODE CBM

Accessoires

LIBELLÉS

Clapet anti-retour pour tuyau diamètre intérieur 6 mm	GOT80002
Kit d'adaptation avec 2 joints - ø 17/20	GOT80004
Kit d'adaptation - ø 17/20	GOT80006
Kit d'adaptation - ø 20/22	GOT80008
Kit d'adaptation - ø 17/32	GOT80010
Kit d'adaptation - ø 20/32	GOT80012
Bloc de détection à flotteur avec câble 90 mm (pour kit rapido)	GOT80014
Bloc de détection à flotteur avec câble 1,5 m	GOT80016
Manchon coudé PVC - Tuyau liaison bac de récupération condensats vers flotteur	GOT80022

eckerle  **Gotec**
CODE CBM



EE300



DESCRIPTION

Pompe centrifuge monobloc conçue pour collecter automatiquement et évacuer les condensats de climatisation lorsque la gravité et le drainage n'est pas possible ou pratique. Convient aussi pour évacuer des condensations des chaudières fioul et gaz.

FW45 • DONNÉES TECHNIQUES

Hauteur de refoulement	4 m
Débit à 0 m	200 l/h
Température max.	40° C
Dimensions en mm (L x l x h)	200 x 110 x 145
Capacité du bac	1 L
Hauteur du bac	92 mm
Tube de refoulement	ø 8 ou 9 mm int.
Poids	1,6 kg
Moteur	230 V - 50 Hz - 65 W
Contact de sécurité	8 A

Pour climatiseurs jusqu'à 140 Kw

PERFORMANCES

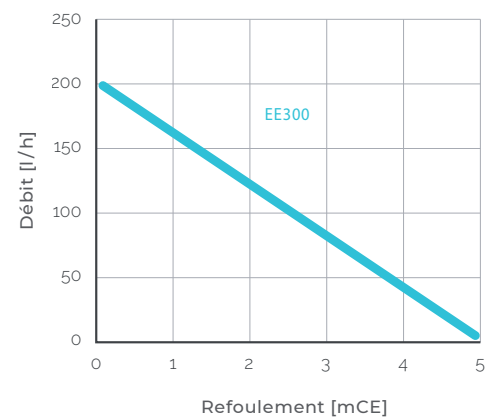

LIBELLÉS

EE300

eckerle  Gotec

CODE CBM

TEP02008

Pompes condensats mini Microblue Bluediamond

Caractéristiques

La MicroBlue est une pompe à membrane bi-tension qui utilise la technologie de thermistance afin d'éliminer le risque de flotteurs bloqués ou défectueux. La MicroBlue n'est pas seulement **une pompe silencieuse**, elle peut également être montée dans toutes les orientations tout en opérant de manière continue. Alarme sonore intégrée à la pompe. **Fonctionne à sec** ou avec de l'eau.

Spécifications techniques

• Niveau sonore : **17 dB**



Dimensions pompe (L x l x H mm)	Sortie	Alimentation	Débit max	Hauteur max refoulement	Hauteur max aspiration
150 x 37 x 40	6 mm	230V – 50Hz	5 l/h	5 m	2 m

LIBELLÉS

BlueDiamond®
Pompes de relevage des condensats
CODE CBM

Microblue X86-001	Réservoir à sonde	CLI52102
Microblue + coupure X85-002	Réservoir à sonde	CLI52104
Microblue capteur température X85-005		CLI52106
Microblue kit goulotte ivoire X86-007	Réservoir à sonde	CLI52108
Microblue kit goulotte blanche X86-008	Réservoir à sonde	CLI52110



Accessoires

LIBELLÉS

BlueDiamond®
Pompes de relevage des condensats
CODE CBM

Rallonge 5 m pour les options de détection C13-103	CLI52602
Adaptateur flexible CO1-231 de 8 à 38 mm	CLI52626
Réservoir seul C21-001	CLI52603
Kit fascia T18-016	CLI52620
Silencieux S09-036	CLI52618



Pompes condensats piston Miniblue

Caractéristiques

La pompe à diaphragme MiniBlue fonctionne à sec ou avec de l'eau, elle est silencieuse et évacue efficacement les condensats et les particules. Naturellement performante, vous obtiendrez l'efficacité d'une pompe péristaltique au prix d'une pompe piston. La MiniBlue est compacte pour être installée rapidement ou pour remplacer la pompe d'une installation existante afin d'économiser du temps et de l'argent.

La pompe MiniBlue R a été spécialement conçue pour combiner performance, fiabilité et flexibilité d'installation. La pompe est assez compacte pour être montée à distance et incorpore les composants électroniques nécessaires pour la faire fonctionner avec une technologie unique de réservoir thermistance. Ainsi la MiniBlue R ne fonctionne que lorsqu'il y a des condensats.

Spécifications techniques

- Les pompes MiniBlue/MiniBlue R peuvent être installées dans toutes les directions jusqu'à 5m de distance de l'unité de climatisation
- Niveau sonore : **21 dB**



Dimensions pompe (L x l x H mm)	Sortie	Alimentation	Débit max	Hauteur max refoulement	Hauteur max aspiration
138 x 58 x 67	6 mm	230V – 50Hz	8 l/h	8 m	5 m

BlueDiamond®
Pompes de relevage des condensats
CODE CBM

LIBELLÉS

MiniBlue plug continu X87-500	CLI52202	
MiniBlue capteur température X87-504	CLI52204	
MiniBlue R kit goulotte X87-507 (blanche RAL9002)	CLI52206	
MiniBlue R X87-509 - Réservoir à sonde	CLI52208	

Accessoires Miniblue et Miniblue R

BlueDiamond®
Pompes de relevage des condensats
CODE CBM

LIBELLÉS

Prise pour un fonctionnement continue P02-048	CLI52614	
Rallonge 5 mètres pour les options de détection C13-103	CLI52602	
Adaptateur flexible C01-231 de 8 à 38 mm	CLI52626	
Pied de fixation F10-011 de 8 à 38 mm	CLI52616	
Silencieux S09-048	CLI52630	

Accessoires Miniblue R

BlueDiamond®
Pompes de relevage des condensats
CODE CBM

LIBELLÉS

Réservoir C21-013	CLI52604	
-------------------	-----------------	--

Pompes condensats haute performance MaxiBlue Bluediamond

Caractéristiques

Conçue pour fonctionner dans des environnements avec des forts taux d'humidité et avec des performances élevées, la pompe MaxiBlue est idéale pour les unités de climatisation de petite et moyenne taille. Son incroyable fiabilité est soutenue par des performances et une aspiration inégalée. La MaxiBlue est idéale pour des installations dans des environnements exigeants et pour lesquels l'accès pour la maintenance peut coûter cher.

Spécifications techniques

• Niveau sonore : **21 dB**

Dimensions pompe (L x l x H mm)	Alimentation	Débit max	Hauteur max refoulement	Hauteur max aspiration
158 x 58 x 67	230V – 50Hz	14 l/h	8 m	8 m

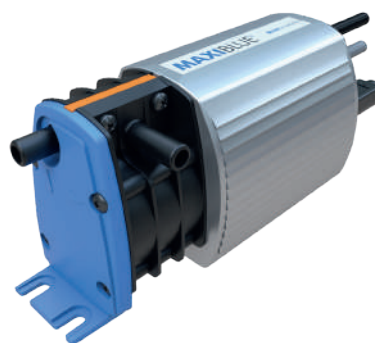

BlueDiamond®
Pompes de relevage des condensats
CODE CBM

LIBELLÉS

MaxiBlue réservoir alarme + coupure X87-701	CLI52302
MaxiBlue capteur température X87-703	CLI52304
MaxiBlue Drainstik alarme + coupure X87-702	CLI52306
MaxiBlue Pro alarme + coupure X87-707	CLI52308

Accessoires

LIBELLÉS

Sonde de Température S12-002	CLI52608
Drainstik S12-004	CLI52610
Prise pour un fonctionnement continu P02-048	CLI52614
Rallonge 5 m pour les options de détection C13-103	CLI52602
Adaptateur flexible C01-231 de 8 à 38 mm	CLI52626
Multi réservoir C21-014	CLI52612
Pieds de fixation F10-011	CLI52618
Réservoir C21-013	CLI52604

BlueDiamond®
Pompes de relevage des condensats
CODE CBM



Pompes condensats grands débits Megablue Bluediamond

Caractéristiques

La pompe MegaBlue allie un design fin et léger avec un niveau de bruit extrêmement faible pour de telles performances. Les capacités de la MegaBlue réduiront à néant les difficultés d'installation grâce au système de diaphragme rotatif breveté par BlueDiamond, tout en proposant une fiabilité fondamentale. La MegaBlue ne pénalisera pas financièrement son acheteur et permettra au contraire de réaliser des économies d'installation et de maintenance.

Spécifications techniques

- Niveau sonore : **23 dB**

Dimensions pompe (L x l x H mm)	Alimentation	Débit max	Hauteur max refoulement	Hauteur max aspiration
234 x 58 x 68	230V – 50Hz	50 l/h	20 m	7 m



BlueDiamond®
Pompes de relevage des condensats
CODE CBM









LIBELLÉS

Mega Blue Réservoir alarme + coupure X87-813	CLI52402
MegaBlue capteur température X87-814	CLI52404
MegaBlue Drainstik alarme + coupure X87-820	CLI52406



Accessoires

LIBELLÉS

BlueDiamond®
Pompes de relevage des condensats
CODE CBM

Sonde de température S12-002	CLI52608	
Drainstik S12-004	CLI52610	
Prise pour un fonctionnement continu P02-048	CLI52614	
Réservoir pour MegaBlue C21-008	CLI52606	
Rallonge 5 m pour les options de détection C13-103	CLI52602	
Adaptateur flexible C01-231 de 8 à 38 mm	CLI52626	
Multi réservoir C21-014	CLI52612	
Pieds de fixation F10-011	CLI52616	

Compatibilité des modes de détection

		MICROBLUE	MINIBLUE	MINIBLUE	MAXIBLUE	MAXIBLUE	MEGABLUE
Sonde de température S12-002 CLI52608			✓		✓		✓
Prise pour fonctionnement continu P02-048 CLI52614			✓	✓	✓	✓	✓
MICROBLUE réservoir C21-001 CLI52603		✓					
MAXIBLUE réservoir C21-013 CLI52604				✓	✓	✓	
MEGABLUE réservoir C21-008 CLI52606							✓

Pompes vitrines réfrigérantes

Caractéristiques

- Tension 230 volts - 50Hz - 37 Watts
- Hauteur de refoulement : 30 mètres
- Capacité de la cuve : 5 litres
- Connexions sortie : 15 mm
- Extra fine : hauteur 60 mm
- Dimensions : 60 x 465 x 205 mm

Hauteur de refoulement				
1M	10M	15M	20M	25M
110L/h	60L/h	219L/h	45L/h	40L/h
Distance horizontale				
90M	60M	45M	30M	-



LIBELLÉS

RÉF

CODE CBM

Pompe vitrine 5 litres

DP 30S

BLE14004

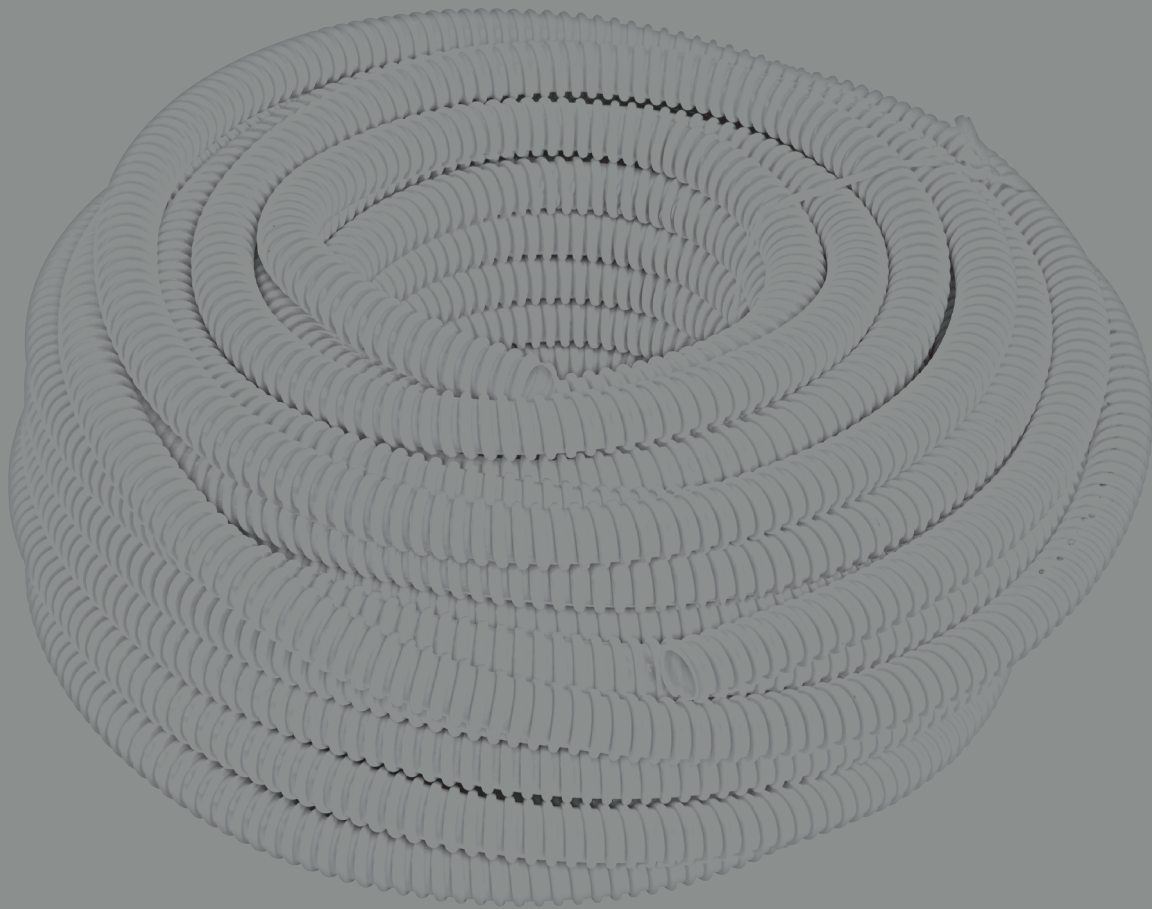

ÉVACUATION DES CONDENSATS

P. 57 > 66



Tuyaux d'évacuation condensats

LIBELLÉS	DIMENSIONS	CLIMA CONCEPT CODE CBM
Tuyau d'évacuation condensats D16/18		50 m) CLI04506
Tuyau d'évacuation condensats intérieur lisse D16	ø int. : 16 mm	30 m) CLI04502
Tuyau d'évacuation condensats intérieur lisse D18	ø int. : 18 mm	30 m) CLI04503
Tuyau d'évacuation condensats intérieur lisse D20	ø int. : 20 mm	30 m) CLI04504



Tuyaux d'évacuation isolé condensats

LIBELLÉS	DIMENSIONS	INABA DENKO™ CODE CBM
Tuyau d'évacuation condensats isolé D14	ø ext. : 21 mm - ø int. : 14 mm	20 m) CLI04507



Tubes cristal

LIBELLÉS	DIMENSIONS	CLIMA CONCEPT CODE CBM
Tube cristal 3x5	ø ext. : 5 mm - ø int. : 3 mm	50 m) CLI04511
Tube cristal 6x8	ø ext. : 8 mm - ø int. : 6 mm	50 m) CLI04519
Tube cristal 6x9	ø ext. : 9 mm - ø int. : 6 mm	50 m) CLI04510
Tube cristal 7x10	ø ext. : 10 mm - ø int. : 7 mm	50 m) CLI04513
Tube cristal 9x12	ø ext. : 12 mm - ø int. : 9 mm	50 m) CLI04514
Tube cristal 10x14	ø ext. : 14 mm - ø int. : 10 mm	50 m) CLI04517



Tubes renforcés

LIBELLÉS	DIMENSIONS	CODE CBM
Tube clair renforcé 10x15	ø ext. : 15 mm - ø int. : 10 mm	50 m) CLI04515
Tube clair renforcé 16x22	ø ext. : 22 mm - ø int. : 16 mm	50 m) CLI04516



ÉVACUATION DES CONDENSATS

Tubes silicone

LIBELLÉS	DIMENSIONS		CLIMA  CONCEPT CODE CBM
Tube silicone 9x6	ø ext. : 9 mm - ø int. : 6 mm		CLI04571
Tube silicone 21x15	ø ext. : 21 mm - ø int. : 15 mm		CLI04509



Tubes de condensation rigides

Emboîtement avec système de joint à étanchéité.

LIBELLÉS	CLIMA  CONCEPT CODE CBM
Tube de condensats rigide L 2 m - D.20 mm	CLI04520
Coude 45° D.20 mm	CLI04522
Coude 90° D.20 mm	CLI04524
Connecteur T D.20 mm	CLI04526
Extension D.20 mm	CLI04528
Clip de fixation	CLI04532
Tube condensat rigide L. 2m - D. 25 mm	CLI04533
Clip de fixation D. 25 mm	CLI04534
Extension D. 25 mm	CLI04536
Coude 135° D. 25 mm	CLI04538
Coude 90° D. 25 mm	CLI04541
Connecteur T D. 25 mm	CLI04545
Tube condensat rigide L. 2m - D. 32 mm	CLI04546
Clip de fixation D. 32 mm	CLI04547
Extension D. 32 mm	CLI04549
Coude 135° D. 32 mm	CLI04551
Coude 90° D. 32 mm	CLI04553
Connecteur T D. 32 mm	CLI04555



Tubes de condensation accessoires rigides

LIBELLÉS

CLIMA CONCEPT

CODE CBM

Raccord réduction 20 mm	A = Ø20 B = Ø16 - 18 - 20		CLI04529	
Raccord réduction 25 mm	A = Ø25 B = Ø16 - 18 - 20		CLI04530	
Raccord réduction 30 mm	A = Ø30 B = Ø16 - 18 - 20		CLI04531	
Coupe tube PVC			CLI02226	

Accessoires pompes condensats

LIBELLÉS

CLIMA CONCEPT

CODE CBM

Raccord rallonge 6 mm			CLI04580	
T de dérivation 6 mm			CLI04581	
Angle diamètre 6 mm			CLI04582	
Y de dérivation 6 mm			CLI04583	
Clapet anti retour			CLI04584	

Raccords tuyaux de condensats

LIBELLÉS

CLIMA CONCEPT

CODE CBM

LIBELLÉS	DESCRIPTION		CODE CBM	
Raccord réduction 16 mm	Entrée 16 mm - Sortie 14/16/18/20 mm		CLI04560	
Raccord réduction 18 mm	Entrée 18 mm - Sortie 14/16/18/20 mm		CLI04561	
Raccord réduction 20 mm	Entrée 20 mm - Sortie 14/16/18/20 mm		CLI04562	
Raccord réduction 25 mm	Entrée 25 mm - Sortie 14/16/18/20 mm		CLI04563	
Raccord réduction 32 mm	Entrée 32 mm - Sortie 14/16/18/20 mm		CLI04564	
Connecteur Y 16 x 14 mm			CLI04512	
Rallonge	D. 16/18/20 mm		CLI04540	
Siphon	D. 16/18/20 mm		CLI04542	
T de dérivation	D. 16/18/20 mm		CLI04544	

ÉVACUATION DES CONDENSATS

DHJ raccord tuyau condensat

LIBELLÉS	D. EXT	LONG.	PCS/PKG	INABA DENKO™ CODE CBM
DHJ-16 pour tuyaux 16-18	ø16/18	28		CLI04615

Dimensions
28

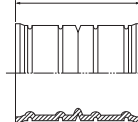

Unité : mm



LIBELLÉS	D. EXT	PCS/PKG	INABA DENKO™ CODE CBM
DY-1416 pour tuyaux 16-18	ø16/18		CLI04616

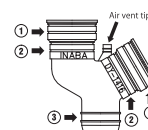

① En forme de soufflet de DH-16/DHQ-16
② En forme de soufflet de DH-14/DHQ-14
③ En forme de soufflet de DH-14/16 et DHQ-14/16



NDA adaptateur

LIBELLÉS	DIAMETRE	PCS/PKG	INABA DENKO™ CODE CBM
NDA-1416 pour tuyaux 16-18	ø26/32		CLI04618



DS accroche tuyau condensat

LIBELLÉS	A	B	C	D	E	PCS/PKG	INABA DENKO™ CODE CBM
DS-16 pour tuyaux 16-18	28,6	20	41,3	25,3	21		CLI04620

Dimensions

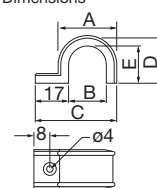

Unité : mm



DHB clapet anti retour/odeur

LIBELLÉS	DIAMETRE	INABA DENKO™ CODE CBM
DHB-1416	ø16/18	CLI04621

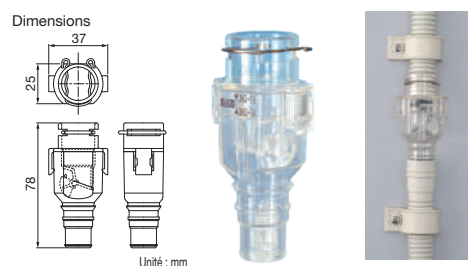

DC capuchon tuyau condensat

LIBELLÉS	DIAMETRE	PCS/PKG	INABA DENKO™ CODE CBM
DC-1416	ø16		CLI04622

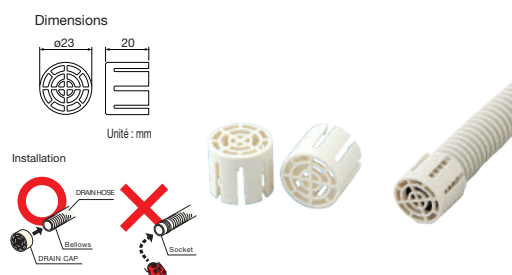

DL canal de drainage

LIBELLÉS	LONG.	LARG.	HAUTEUR	PCS/PKG	INABA DENKO™ CODE CBM
DL-25	25 m	55 mm	5,5 mm		CLI04623

Sans fixation, à poser au sol



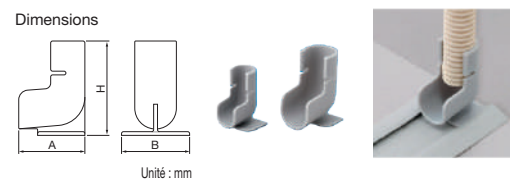

DL-H adaptateur canal drainage

LIBELLÉS	A	B	H	PCS/PKG	INABA DENKO™ CODE CBM
DL-H13	35	36	50		CLI04624
DL-H20	50	36	65		CLI04625



ÉVACUATION DES CONDENSATS

DSH-14V adaptateur D14

LIBELLÉS	A	B	ØC	ØD	PCS/ PKG	INABA DENKO™ CODE CBM
DSH-14-13V	50	38	18,4	ø24		CLIO4626
DSH-14-16V	54	42	22,4	ø28		CLIO4627
DSH-14-20V	59	47	26,45	ø33		CLIO4628

Pour tuyau évacuation condensats isolé CLI04507

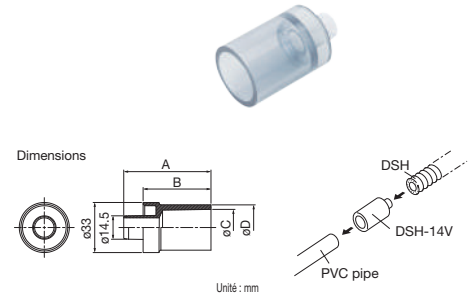

DSH-14C coupleur D14

LIBELLÉS	PCS/PKG	INABA DENKO™ CODE CBM
DSH-14C		CLIO4631

Pour tuyau évacuation condensats isolé CLI04507

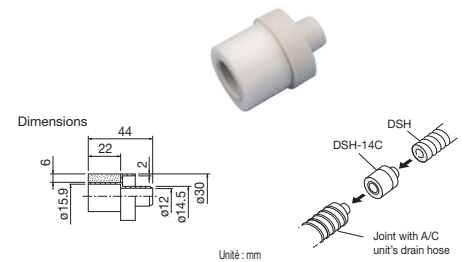

DSH-14J coupleur D14

LIBELLÉS	PCS/PKG	INABA DENKO™ CODE CBM
DSH-14J		CLIO4634

Pour tuyau évacuation condensats isolé CLI04507

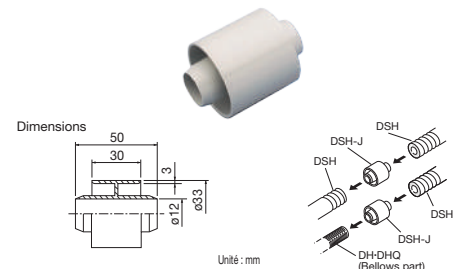

DSH-14H coupleur D14

LIBELLÉS	PCS/PKG	INABA DENKO™ CODE CBM
DSH-14H		CLIO4637

Pour tuyau évacuation condensats isolé CLI04507

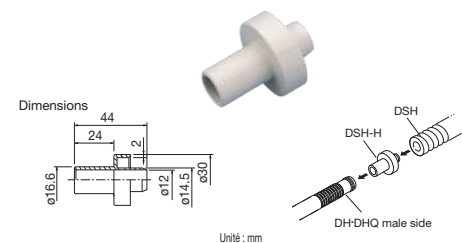

Pompe manuelle aspiration

Déboucher les tuyaux d'évacuation des condensats

Caractéristiques

Possibilité de travailler contre un mur. Débouche efficacement les tuyaux d'évacuation des condensats. Pour des tuyaux de \varnothing 13 à 25 mm. Longueur 25 cm - Diamètre 6 cm - Volume 2 litres.

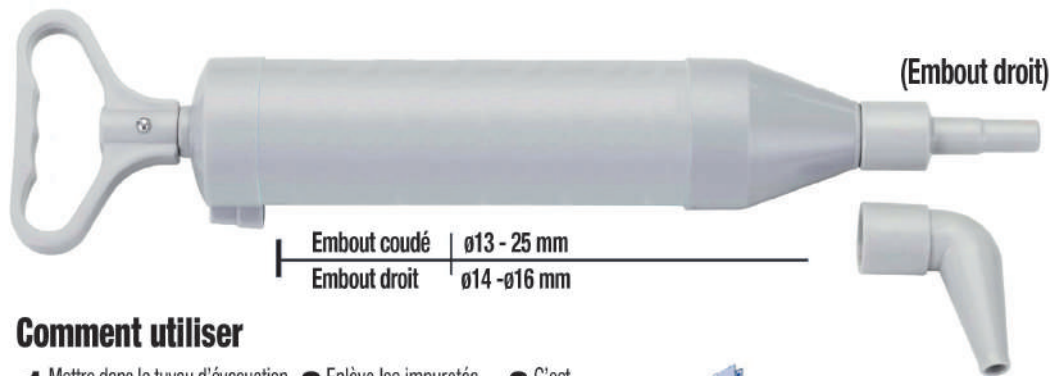

Comment utiliser

1 Mettre dans le tuyau d'évacuation des condensats et pomper 2 ou 3 fois

2 Enlève les impuretés qui bouchent le tuyau

3 C'est débouché !

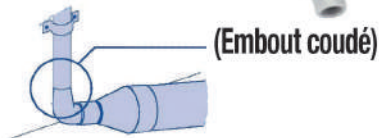
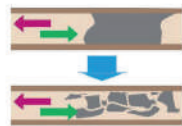

CLIMA CONCEPT

CODE CBM

LIBELLÉS

Pompe manuelle aspiration condensats

CLI04680

Line Shot

Caractéristiques

Permet de déboucher les tuyaux.

RECTORSEAL

CODE CBM

LIBELLÉS

Line shot

CLI04682

Cartouche CO₂

Paquet de 12

CLI04684



Bacs d'évaporation des condensats

Solution permettant l'évaporation des condensats lorsque l'évacuation n'est pas possible.



LIBELLÉS

DÉTAILS

CODE CBM

<p>Bac d'évaporation des condensats 236 ml/h Bac de 0,95 litres Résistance 160 W</p>	<ul style="list-style-type: none"> • Réf. : 30-220-05 • Fonctionnement continu 	<p>COP28002</p>	
<p>Bac d'évaporation des condensats 177 ml/h Bac de 1,48 litres Résistance 160 W</p>	<ul style="list-style-type: none"> • Réf. : 31-220 • Fonctionnement continu 	<p>COP28004</p>	
<p>Bac d'évaporation des condensats 207 ml/h Bac de 1,48 litres Résistance 300 W</p>	<ul style="list-style-type: none"> • Réf. : 70-220 • Fonctionnement continu 	<p>COP28006</p>	
<p>Bac d'évaporation des condensats 414 ml/h Bac de 2,2 litres Résistance 320 W</p>	<ul style="list-style-type: none"> • Réf. : 75-220 • Fonctionnement continu 	<p>COP28008</p>	
<p>Bac d'évaporation des condensats 0,9 l/h Bac de 2,4 litres Résistance 800 W</p>	<ul style="list-style-type: none"> • Réf. : CP802-240 • Contact avec flotteur 	<p>COP28010</p>	
<p>Bac d'évaporation des condensats 1,6 l/h Bac de 4,2 litres Résistance 1000 W</p>	<ul style="list-style-type: none"> • Réf. : CP804-240 • Contact avec flotteur 	<p>COP28012</p>	
<p>Bac d'évaporation des condensats 0,95 l/h Bac de 7,1 litres Résistance 1000 W</p>	<ul style="list-style-type: none"> • Réf. : CP804HD-240 • Contact avec flotteur 	<p>COP28014</p>	
<p>Bac d'évaporation des condensats 1,58 l/h Bac de 7,1 litres Résistance 1000 W</p>	<ul style="list-style-type: none"> • Réf. : CP807-240 • Contact avec flotteur 	<p>COP28016</p>	
<p>Bac d'évaporation 1,9 l/h Bac de 14,2 litres Résistance 1000 W</p>	<ul style="list-style-type: none"> • Réf. : CP815-240 • Contact avec flotteur 	<p>COP28018</p>	

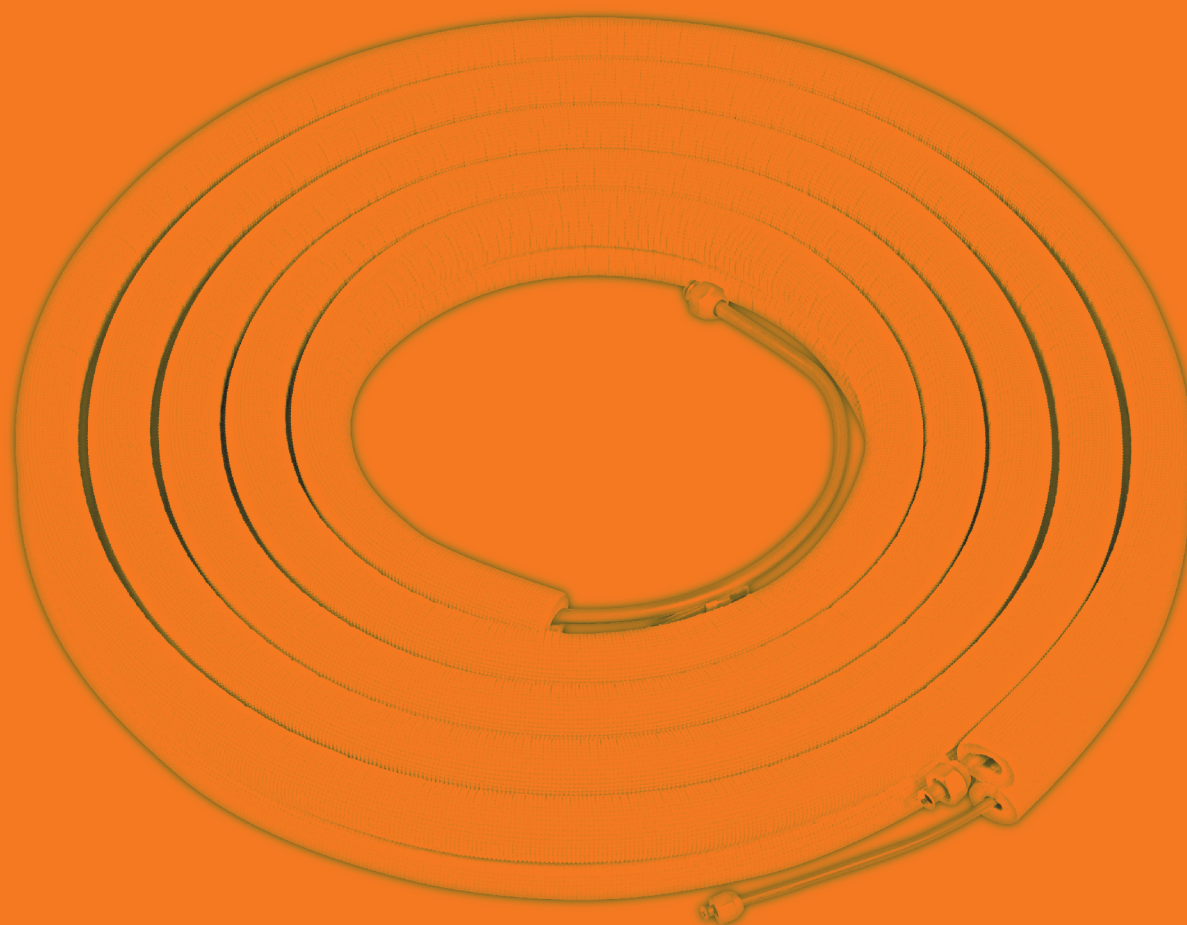

LIAISONS FRIGORIFIQUES ET ACCESSOIRES

P. 67 > 74





Tubes cuivre

Caractéristiques

- Conditionnement en couronne, extrémités pincées et film individuel.
- Cuivre EN12735-1 de très haute qualité frigorifique, recuit spécifique et déshydraté.
- Epaisseurs Cuivre Gamme : 0,7 mm à 0,8 mm
- Isolant thermique en Polyéthylène, épaisseur 6 à 10 mm, recouvert d'un film protecteur résistant aux U.V.
- Classement au feu : PV LAPI 1590.0DC0050/18
- Revêtement gaufré blanc, réaction au feu M1, **livré en carton individuel.**

Cuivre pré isolé monotube M1 - 25 mètres - 0,8 mm

LIBELLÉS	LONGUEUR ROULEAU	EPAISSEUR (CUIVRE)	EPAISSEUR (ISOLANT)	CLIMA CONCEPT Copper CODE CBM
Tube cuivre simple 1/4"	25 m	0,8 mm	6 mm	CUV02022
Tube cuivre simple 3/8"	25 m	0,8 mm	8 mm	CUV02024
Tube cuivre simple 1/2"	25 m	0,8 mm	8 mm	CUV02026
Tube cuivre simple 5/8"	25 m	1,0 mm	10 mm	CUV02028
Tube cuivre simple 3/4"	25 m	1,0 mm	10 mm	CUV02030
Tube cuivre simple 7/8"	25 m	1,0 mm	10 mm	CUV02032



Cuivre pré isolé bitube M1 - 20 mètres - 0,7 mm - Smartline

LIBELLÉS	LONGUEUR ROULEAU	EPAISSEUR (CUIVRE)	EPAISSEUR (ISOLANT)	CLIMA CONCEPT Copper CODE CBM
Tube cuivre double M1 1/4" - 3/8"	20 m	0,7 x 0,7 mm	8 mm	CUV02734
Tube cuivre double M1 1/4" - 1/2"	20 m	0,7 x 0,7 mm	8 mm	CUV02736
Tube cuivre double M1 3/8" - 5/8"	20 m	0,7 x 0,8 mm	10 mm	CUV02740



Cuivre pré isolé bitube M1 - 20 mètres - 0,8 mm

LIBELLÉS	LONGUEUR ROULEAU	EPAISSEUR (CUIVRE)	EPAISSEUR (ISOLANT)	CLIMA CONCEPT Copper CODE CBM
Tube cuivre double M1 1/4" - 3/8"	20 m	0,8 x 0,8 mm	8 mm	CUV02234
Tube cuivre double M1 1/4" - 1/2"	20 m	0,8 x 0,8 mm	8 mm	CUV02236
Tube cuivre double M1 1/4" - 5/8"	20 m	0,8 x 1,0 mm	10 mm	CUV02238
Tube cuivre double M1 3/8" - 5/8"	20 m	0,8 x 1,0 mm	10 mm	CUV02240



Raccordement cuivre flexible

Tuyauterie flexible en acier tressé inox. Elimine les problèmes de pli du cuivre lors du raccordement des liaisons cuivre à l'unité extérieure.



CODE CBM

LIBELLÉS

Raccordement 1/4" - L..1 mètre	CUV08002
Raccordement 3/8" - L..1 mètre	CUV08004
Raccordement 1/2" - L..1 mètre	CUV08006
Raccordement 5/8" - L..1 mètre	CUV08008
Raccordement 3/4" - L..1 mètre	CUV08010
Raccordement 7/8" - L..1 mètre	CUV08012

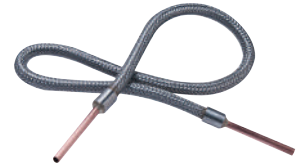

Liaison frigorifique aluminium

Caractéristiques

- Traitement spécifique électrolyse
- Calorifuge blanc M1
- Légère et malléable
- Disponible en longueur 4m et 7m
- Pré-dudgeonnée
- Approuvée constructeur
- Compatible Caïman Connector



LIBELLÉS	DIAMETRE TUYAU	LONGUEUR ROULEAU	EPAISSEUR TUYAU ALU	EPAISSEUR ISOLATION	CODE CBM
Liaison frigorifique	1/4" - 3/8"	4 m	0,8 mm	10 mm	CUV10002
Liaison frigorifique	1/4" - 3/8"	7 m	0,9 mm	10 mm	CUV10004
Liaison frigorifique	1/4" - 1/2"	4 m	0,8 mm	10 mm	CUV10006
Liaison frigorifique	1/4" - 1/2"	7 m	1,0 mm	10 mm	CUV10008

Colliers de fixation en plastique large Inoffensif pour l'isolation

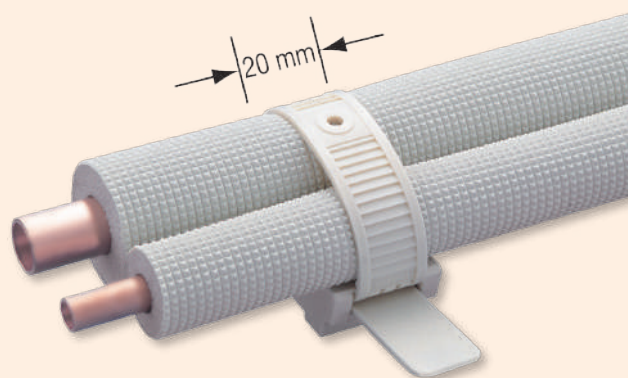

BT attaches PVC

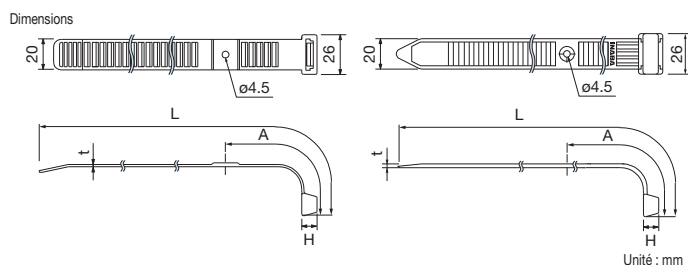

Unité : mm

INABA DENKO™
CODE

LIBELLÉS	DIAMETRE DE LA RELIURE	L	A	H	T	INABA DENKO™ CODE
Sachet de 20 BT-200N	ø20 ~ ø50	200	50	10	1,4	CLIO4605
Sachet de 20 BT-250N	ø30 ~ ø66	250	80	10	1,4	CLIO4606
Sachet de 20 BT-300N	ø33 ~ ø82	300	90	10	1,5	CLIO4607
Sachet de 20 BT-350	ø40 ~ ø98	350	100	10	2,5	CLIO4608
Sachet de 20 BT-400	ø48 ~ ø114	400	150	11,6	3,3	CLIO4609
Sachet de 20 BT-450	ø54 ~ ø130	450	170	11,6	3,3	CLIO4610



BHC support-attaches

Dimensions

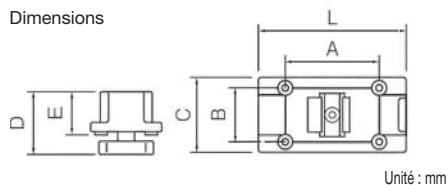

Unité : mm

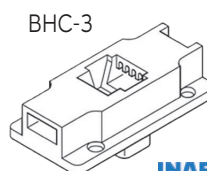
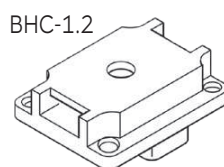
INABA DENKO™
CODE

LIBELLÉS	L	A	B	C	D	E	INABA DENKO™ CODE
BHC-1	64	52,5	32,5	44	23,2	16,5	CLIO4611
BHC-2	78	66,5	32,5	44	23,2	16,5	CLIO4612
BHC-3	91	60	32,5	44	30,8	24,1	CLIO4613



LIBELLÉS	BT-200N	BT-250N	BT-300N	BT-350	BT-400	BT-450
BHC-1	-	ø25 ~ 45	ø25 ~ 65	ø25 ~ 85	ø40 ~ 85	ø40 ~ 115
BHC-2	-	ø25 ~ 35	ø25 ~ 55	ø25 ~ 75	ø35 ~ 90	ø35 ~ 110
BHC-3	-	-	-	ø30 ~ 65	ø30 ~ 80	ø30 ~ 100



Collier de montage acier/PVC

LIBELLÉS	DESCRIPTION	CODE CBM
Collier de montage	D. 31-51 mm 	CLI10008





Colliers de montage acier

LIBELLÉS	CODE CBM
Collier de montage 3/8" - 5/8"	CLI10002
Collier de montage 1/2" - 7/8"	CLI10004
Collier de montage 5/8" - 1" 1/8	CLI10006



Bandes isolantes noires

CLIMA CONCEPT

LIBELLÉS	DESCRIPTION	CODE CBM
Bande isolante noire	Longueur 10 m - largeur 50 mm - épaisseur 3 mm 	CLI08010
Bande isolante noire M1 NF	Longueur 15 m - largeur 50 mm - épaisseur 3 mm 	CLI08012
Bande isolante blanche	Longueur 10 m - largeur 50 mm - épaisseur 3 mm	CLI08014

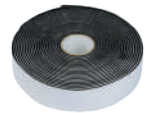

Ruban isolant bitumeux

LIBELLÉS	DESCRIPTION	CODE CBM
Ruban isolant bitumeux	Longueur 10 m - largeur 50 mm - épaisseur 5 mm	CLI08030



Bande blanche toilée

LIBELLÉS	DESCRIPTION	CODE CBM
Bande blanche toilée	50 mm x 50 m - Adhésive	CLI08016



Bande adhésive aluminium

LIBELLÉS	DESCRIPTION	CODE CBM
Bande adhésive 40 micron	Largeur 50 mm - longueur 50 mètres	CLI04454



Bande adhésive anti-UV

LIBELLÉS	DIMENSION (L X L)	EPAISSEUR	COULEUR		INABA DENKO™ CODE
HV-50-I	50 mm x 20 m	0,18 mm	Ivoire		CLI04668



Bande non adhésive anti-UV

LIBELLÉS	DIMENSION (L X L)	EPAISSEUR	COULEUR		INABA DENKO™ CODE
HS-50-I	50 mm x 18 m	0,12 mm	Ivoire		CLI04673
HS-75-I	75 mm x 18 m	0,12 mm	Ivoire		CLI04674

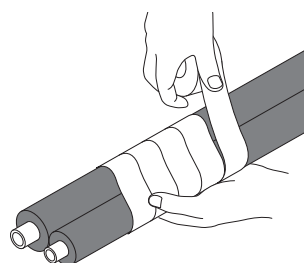
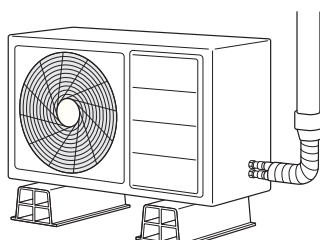
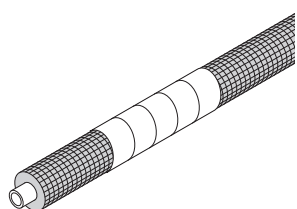





RACCORDS CAÏMAN

P. 75 > 80



Procédure de montage

Préparation du cuivre



Pour couper votre tube frigo,

UTILISEZ UNIQUEMENT UN COUPE TUBE !

Procédez à l'ébavurage **interne et externe** du cuivre à raccorder.

IMPORTANT : Le cuivre doit avoir une coupe droite et ne pas présenter de limailles.

Mise en œuvre

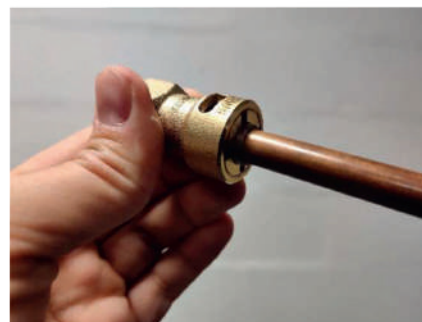

Utilisez le calibre pour marquer le cuivre (contrôle profondeur).
Enfoncez le cuivre dans le raccord jusqu'à atteindre la butée et le marquage.



IMPORTANT

Si vous utilisez des raccords avec filetage SAE assurez vous que la pastille cuivre d'étanchéité est en place.



Raccords droits SAE

Pour raccordement unité, 1 côté raccord taraudé, 1 côté raccord rapide



CODE CBM

LIBELLÉS

Raccord 1/4" SAE	RAC54030
Raccord 3/8" SAE	RAC54032
Raccord 1/2" SAE	RAC54034
Raccord 5/8" SAE	RAC54036



Unions droits

Pour prolongation, 2 côtés raccords rapides



CODE CBM

LIBELLÉS

Union 1/4"	RAC54002
Union 3/8"	RAC54004
Union 1/2"	RAC54006
Union 5/8"	RAC54008
Union 3/4"	RAC54009



Unions réduction droit



CODE CBM

LIBELLÉS

Union 1/4" x 3/8"	RAC54018
Union 3/8" x 1/2"	RAC54020
Union 1/2" x 5/8"	RAC54022



Unions coudées 90°

Pour prolongation, 2 côtés raccords rapides.



CODE CBM

LIBELLÉS

Union 1/4"	RAC54010
Union 3/8"	RAC54012
Union 1/2"	RAC54014
Union 5/8"	RAC54016
Union 3/4"	RAC54017



Unions réduction coudées 90°

LIBELLÉS



CODE CBM

Union 1/4" x 3/8"	RAC54024
Union 3/8" x 1/2"	RAC54026
Union 1/2" x 5/8"	RAC54028



Unions coudées 45°

LIBELLÉS



CODE CBM

Raccord rapide 45° à pression 1/4"	RAC54040
Raccord rapide 45° à pression 3/8"	RAC54042
Raccord rapide 45° à pression 1/2"	RAC54044
Raccord rapide 45° à pression 5/8"	RAC54046



Unions T

LIBELLÉS



CODE CBM

Raccord rapide T à pression 1/4"	RAC54050
Raccord rapide T à pression 3/8"	RAC54052
Raccord rapide T à pression 1/2"	RAC54054
Raccord rapide T à pression 5/8"	RAC54056



T de service

LIBELLÉS



CODE CBM

T de service 1/4"	RAC54060
T de service 3/8"	RAC54062
T de service 1/2"	RAC54064
T de service 5/8"	RAC54066



Outil extraction

LIBELLÉS

1/4"	RAC54080
3/8"	RAC54082
1/2"	RAC54084
5/8"	RAC54086
3/4"	RAC54087



Marquage

Permet de vérifier que le tube cuivre sera bien en buté au fond du raccord.

LIBELLÉS

Outil de marquage	RAC54088
-------------------	-----------------



Pince tube cuivre

Permet de s'assurer que le tube cuivre est bien rond.

LIBELLÉS

Pince de calibration	RAC54090
----------------------	-----------------



Coffret complet



LIBELLÉS

Coffret 32 raccords et accessoires	RAC54001
------------------------------------	-----------------



Composition du coffret :

LIBELLÉS

4 raccords rapides droits à pression 1/4"	RAC54002
4 raccords rapides droits à pression 3/8"	RAC54004
4 raccords rapides droits à pression 1/2"	RAC54006
4 raccords rapides droits à pression 5/8"	RAC54008
2 raccords rapides 90° à pression 3/8"	RAC54012
2 raccords rapides 90° à pression 5/8"	RAC54016



LIBELLÉS

4 raccords rapides SAE 1/4"	RAC54030
4 raccords rapides SAE 3/8"	RAC54032
2 raccords rapides SAE 1/2"	RAC54034
2 raccords rapides SAE 5/8"	RAC54036





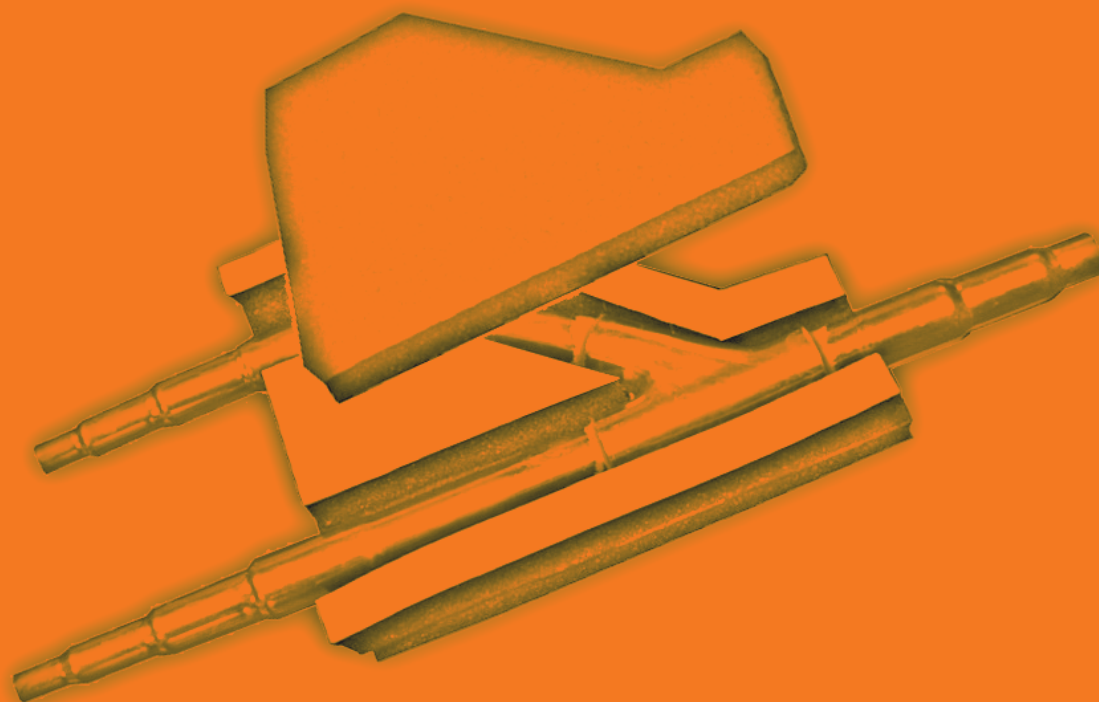

RACCORDS FRIGORIFIQUES

P. 81 > 92





Manchons FF

LIBELLÉS

CODE CBM







Manchon FF 1/4"		RAC50202
Manchon FF 3/8"		RAC50204
Manchon FF 1/2"		RAC50206
Manchon FF 5/8"		RAC50208
Manchon FF 3/4"		RAC50210
Manchon FF 7/8"		RAC50212
Manchon FF 1"		RAC50213
Manchon FF 1" 1/8		RAC50214
Manchon FF 1" 3/8		RAC50216
Manchon FF 1" 5/8		RAC50218
Manchon FF 2" 1/8		RAC50220



Manchons réducteurs FF

LIBELLÉS

CODE CBM





Manchon réducteur FF 3/8" - 1/4"		RAC50304
Manchon réducteur FF 1/2" - 3/8"		RAC50306
Manchon réducteur FF 1/2" - 1/4"		RAC50308
Manchon réducteur FF 5/8" - 1/2"		RAC50310
Manchon réducteur FF 5/8" - 3/8"		RAC50312
Manchon réducteur FF 3/4" - 5/8"		RAC50314
Manchon réducteur FF 3/4" - 1/2"		RAC50316
Manchon réducteur FF 7/8" - 3/4"		RAC50318
Manchon réducteur FF 7/8" - 5/8"		RAC50320
Manchon réducteur FF 1" 1/8 - 7/8"		RAC50322
Manchon réducteur FF 1" 1/8 - 3/4"		RAC50324
Manchon réducteur FF 1" 3/8 - 1" 1/8		RAC50326
Manchon réducteur FF 1" 3/8 - 7/8"		RAC50328
Manchon réducteur FF 1" 5/8 - 1" 3/8		RAC50330
Manchon réducteur FF 1" 5/8 - 1" 1/8		RAC50332



Manchons réducteurs MF

LIBELLÉS

CODE CBM



Manchon réducteur MF 3/8" - 1/4"		RAC50402
Manchon réducteur MF 1/2" - 3/8"		RAC50404
Manchon réducteur MF 1/2" - 1/4"		RAC50406
Manchon réducteur MF 5/8" - 1/2"		RAC50408
Manchon réducteur MF 5/8" - 3/8"		RAC50410



Manchons réducteurs MF (suite)

LIBELLÉS

CODE CBM

Manchon réducteur MF 3/4" - 5/8"		RAC50412
Manchon réducteur MF 3/4" - 1/2"		RAC50414
Manchon réducteur MF 3/4" - 3/8"		RAC50416
Manchon réducteur MF 7/8" - 5/8"		RAC50417
Manchon réducteur MF 7/8" - 3/4"		RAC50418
Manchon réducteur MF 1"1/8 - 7/8"		RAC50420
Manchon réducteur MF 1"1/8 - 3/4"		RAC50422
Manchon réducteur MF 1"1/8 - 5/8"		RAC50424
Manchon réducteur MF 1"3/8 - 1"1/8		RAC50426
Manchon réducteur MF 1"5/8 - 1"3/8		RAC50430



Courbes FF 90° grand rayon

LIBELLÉS

CODE CBM







Courbe FF 90° 1/4"		RAC50502
Courbe FF 90° 3/8"		RAC50504
Courbe FF 90° 1/2"		RAC50506
Courbe FF 90° 5/8"		RAC50508
Courbe FF 90° 3/4"		RAC50510
Courbe FF 90° 7/8"		RAC50512
Courbe FF 90° 1"		RAC50513
Courbe FF 90° 1"1/8		RAC50514
Courbe FF 90° 1" 3/8		RAC50516
Courbe FF 90° 1"5/8		RAC50518
Courbe FF 90° 2"1/8		RAC50520



Courbes FF 90° petit rayon

LIBELLÉS

CODE CBM

Courbe FF 90° 1/4"		RAC50552
Courbe FF 90° 3/8"		RAC50554
Courbe FF 90° 1/2"		RAC50556
Courbe FF 90° 5/8"		RAC50558
Courbe FF 90° 3/4"		RAC50560
Courbe FF 90° 7/8"		RAC50562
Courbe FF 90° 1"		RAC50563
Courbe FF 90° 1"1/8		RAC50564
Courbe FF 90° 1" 3/8		RAC50566
Courbe FF 90° 1"5/8		RAC50568
Courbe FF 90° 2"1/8		RAC50570



Courbes MF 90° grand rayon

LIBELLÉS		CODE CBM
Courbe MF 90° 1/4"		RAC52102
Courbe MF 90° 3/8"		RAC52104
Courbe MF 90° 1/2"		RAC52106
Courbe MF 90° 5/8"		RAC52108
Courbe MF 90° 3/4"		RAC52110
Courbe MF 90° 7/8"		RAC52112
Courbe MF 90° 1"		RAC52114
Courbe MF 90° 1" 1/8		RAC52116
Courbe MF 90° 1" 3/8		RAC52118
Courbe MF 90° 1" 5/8		RAC52120
Courbe MF 90° 2" 1/8		RAC52122







Courbes MF 90° petit rayon

LIBELLÉS		CODE CBM
Courbe MF 90° 1/4"		RAC52132
Courbe MF 90° 3/8"		RAC52134
Courbe MF 90° 1/2"		RAC52136
Courbe MF 90° 5/8"		RAC52138
Courbe MF 90° 3/4"		RAC52140
Courbe MF 90° 7/8"		RAC52142
Courbe MF 90° 1"		RAC52144
Courbe MF 90° 1" 1/8		RAC52146
Courbe MF 90° 1" 3/8		RAC52148
Courbe MF 90° 1" 5/8		RAC52150
Courbe MF 90° 2" 1/8		RAC52152



Courbes FF 45°

LIBELLÉS		CODE CBM
Coude FF 45° 1/4"		RAC50602
Coude FF 45° 3/8"		RAC50604
Coude FF 45° 1/2"		RAC50606
Coude FF 45° 5/8"		RAC50608
Coude FF 45° 3/4"		RAC50610
Coude FF 45° 7/8"		RAC50612
Courbe FF 45° 1"		RAC50613
Coude FF 45° 1" 1/8		RAC50614
Coude FF 45° 1" 3/8		RAC50616
Coude FF 45° 1" 5/8		RAC50618
Coude FF 45° 2" 1/8		RAC50620



Tés réduits FFF

LIBELLÉS

CODE CBM

Té réduit FFF 3/8" x 1/4" x 3/8"		RAC50750
Té réduit FFF 1/2" x 3/8" x 1/2"		RAC50752
Té réduit FFF 5/8" x 1/2" x 5/8"		RAC50756
Té réduit FFF 3/4" x 5/8" x 3/4"		RAC50760
Té réduit FFF 7/8" x 1/2" x 7/8"		RAC50762
Té réduit FFF 7/8" x 5/8" x 7/8"		RAC50764



Tés égaux FFF

LIBELLÉS

CODE CBM

Té égal FFF 1/4"		RAC50702
Té égal FFF 3/8"		RAC50704
Té égal FFF 1/2"		RAC50706
Té égal FFF 5/8"		RAC50708
Té égal FFF 3/4"		RAC50710
Té égal FFF 7/8"		RAC50712
Té égal FFF 1"		RAC50713
Té égal FFF 1" 1/8		RAC50714
Té égal FFF 1" 3/8		RAC50716
Té égal FFF 1" 5/8		RAC50718



Bouchons

LIBELLÉS

CODE CBM

Bouchon 1/4"		RAC50802
Bouchon 3/8"		RAC50804
Bouchon 1/2"		RAC50806
Bouchon 5/8"		RAC50808
Bouchon 3/4"		RAC50810
Bouchon 1" 1/8		RAC50812
Bouchon 1" 3/8		RAC50814
Bouchon 1" 5/8		RAC50816
Bouchon 2" 1/8		RAC50818



Pièges à huile

LIBELLÉS		CODE CBM
Pièges à huile 5/8"		RAC50902
Pièges à huile 3/4"		RAC50904
Pièges à huile 7/8"		RAC50906
Pièges à huile 1"1/8		RAC50908
Pièges à huile 1"3/8		RAC50910
Pièges à huile 1"5/8		RAC50912
Pièges à huile 2"1/8		RAC50914



Crosses 180°

LIBELLÉS		CODE CBM
Crosse 5/8"	180°	RAC52302
Crosse 7/8"	180°	RAC52306
Crosse 1"1/8	180°	RAC52308



Crosses droites

LIBELLÉS		CODE CBM
Crosse 5/8"	Droite	RAC52320
Crosse 7/8"	Droite	RAC52322
Crosse 1"1/8	Droite	RAC52324



Raccords flare inox à souder

Caractéristiques

- **Partie interne en acier inox** afin d'assurer un maximum de résistance.
- Sécurité, haute résistance, facile à remplacer et à souder
- Acier cuivré sur la partie à souder

Les fuites dans les installations proviennent souvent du raccord dudgeon qui n'est pas fiable dans le temps. Le dudgeon se fragilise à cause du démontage lors de la maintenance ou des vibrations lorsque l'installation fonctionne. Grâce à ce nouveau système les dudgeons de votre installation sont sécurisés et plus résistants.

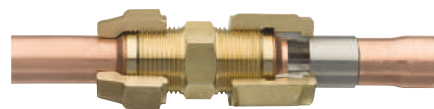

LIBELLÉS	TYPE	MODÈLE	CODE CBM
Raccord 1/4" SAE - 1/4" à souder	FA-02	Standard	RFL02002
Raccord 3/8" SAE - 3/8" à souder	FA-03	Standard	RFL02004
Raccord 1/2" SAE - 1/2" à souder	FA-04	Standard	RFL02006
Raccord 5/8" SAE - 5/8" à souder	FA-05	Standard	RFL02008
Raccord 3/4" SAE - 3/4" à souder	FA-06	Standard	RFL02010
Raccord 7/8" SAE - 7/8" à souder	FA-07	Standard	RFL02012
Raccord 3/8" SAE - 1/4" à souder	FA-03x2	Réduction	RFL02022
Raccord 1/2" SAE - 3/8" à souder	FA-04x3	Réduction	RFL02024
Raccord 5/8" SAE - 1/2" à souder	FA-05x4	Réduction	RFL02026
Raccord 3/4" SAE - 5/8" à souder	FA-06x5	Réduction	RFL02028
Raccord 7/8" SAE - 3/4" à souder	FA-07x6	Réduction	RFL02030
Joint cuivre 1/4"			RFL50002
Joint cuivre 3/8"			RFL50004
Joint cuivre 1/2"			RFL50006
Joint cuivre 5/8"			RFL50008
Joint cuivre 3/4"			RFL50010
Joint cuivre 7/8"			RFL50012



Tubes 15 cm raccords flare inox à souder

LIBELLÉS	TYPE	MODÈLE	CODE CBM
Tube 15 cm raccord 1/4" SAE - 1/4" à souder	FAS-2L	Standard	RFL10002
Tube 15 cm raccord 3/8" SAE - 3/8" à souder	FAS-3L	Standard	RFL10004
Tube 15 cm raccord 1/2" SAE - 1/2" à souder	FAS-4L	Standard	RFL10006
Tube 15 cm raccord 5/8" SAE - 5/8" à souder	FAS-5L	Standard	RFL10008
Tube 15 cm raccord 3/4" SAE - 3/4" à souder	FAS-6L	Standard	RFL10010
Tube 15 cm raccord 7/8" SAE - 7/8" à souder	FAS-7L	Standard	RFL10012

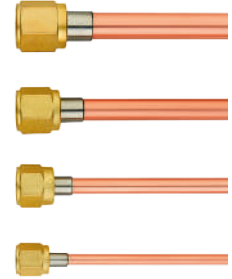

CUIVRE

Tubes 90° raccords flare inox à souder

LIBELLÉS	TYPE	MODÈLE	CODE CBM
Coude 90° raccord 1/4" SAE - 1/4" à souder	FAB-2	Standard	RFL12002
Coude 90° raccord 3/8" SAE - 3/8" à souder	FAB-3	Standard	RFL12004
Coude 90° raccord 1/2" SAE - 1/2" à souder	FAB-4	Standard	RFL12006
Coude 90° raccord 5/8" SAE - 5/8" à souder	FAB-5	Standard	RFL12008
Coude 90° raccord 3/4" SAE - 3/4" à souder	FAB-6	Standard	RFL12010
Coude 90° raccord 7/8" SAE - 7/8" à souder	FAB-7	Standard	RFL12012

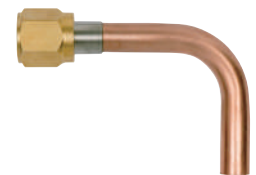

Raccords flare FB à souder

Caractéristiques

- Sécurité
- Haute résistance
- Facile à remplacer et à souder
- Acier cuivré

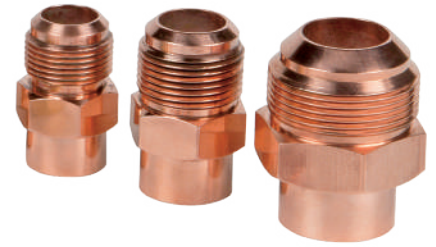

LIBELLÉS	TYPE	MODÈLE	CODE CBM
Raccord 1/4" - 1/4"	FB-02	Standard	RFL08002
Raccord 3/8" - 3/8"	FB-03	Standard	RFL08004
Raccord 1/2" - 1/2"	FB-04	Standard	RFL08006
Raccord 5/8" - 5/8"	FB-05	Standard	RFL08008
Raccord 3/4" - 3/4"	FB-06	Standard	RFL08010
Raccord 7/8" - 7/8"	FB-07	Standard	RFL08012

Sorties de toit

LIBELLÉS		TYPE	CODE CBM
Sortie de toit 3/4"	Cuivre épaisseur 1.14	FRT-6	RFL14002
Sortie de toit 7/8"	Cuivre épaisseur 1.14	FRT-7	RFL14004
Sortie de toit 1" 1/8	Cuivre épaisseur 1.27	FRT-9	RFL14006
Sortie de toit 1" 3/8	Cuivre épaisseur 1.40	FRT-11	RFL14008

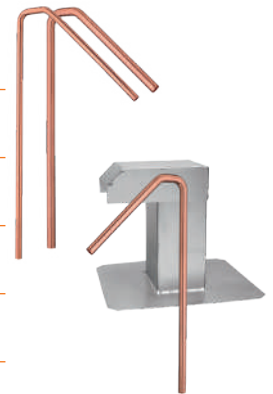

Raccords dudgeon serto

Caractéristiques

Les raccords FLARE A SERTIR par leur simplicité de montage et leur fiabilité, constituent la meilleure solution technique en assurant une totale protection de l'environnement. Pas de dudgeon, pas de brasure et d'outillage spécifique. Rapidité de montage, sécurité, fiabilité. Disponibles de 1/4" à 3/4", tenue en pression jusqu'à 100 b. Etanchéité : 10⁻⁶ mbar l/s, soit <0,5 g/an Helium mesurée par le Cetim.

LIBELLÉS	P. MAX	CODE CBM
Raccord Serto 1/4"	100 bars	RAC51002
Raccord Serto 3/8"	64 bars	RAC51004
Raccord Serto 1/2"	45 bars	RAC51006
Raccord Serto 5/8"	45 bars	RAC51008
Raccord Serto 3/4"	45 bars	RAC51010
Calibreur 1/4" - 1/2"		RAC51012
Calibreur 3/8" - 5/8"		RAC51014
Calibreur 3/4"		RAC51018



Raccords dudgeon deux pièces

Caractéristiques

Raccords dudgeon à sertir automatique. Vendu par ensemble : un raccord et une partie qui sert à faire de dudgeon. Si ces **DEUX** pièces sont bien montées sur un tube cuivre bien coupé, il n'y a pas besoin de l'outil calibreur. Pour tous les tuyaux de 0,80 - 1 mm. Valable pour tous les réfrigérants. Disponible pour les dimensions suivantes : 1/4", 3/8" et 1/2". Les tuyaux cuivre ovales ou avec une forme anormale ont besoin du calibreur.

	LIBELLÉS	CODE CBM
17038010	Raccord dudgeon 1/4"	COR50302
17038020	Raccord dudgeon 3/8"	COR50304
17038030	Raccord dudgeon 1/2"	COR50306



Raccords de distribution DRV

Caractéristiques

- Raccords de distribution pour les systèmes de climatisation à débit de réfrigérant variable DRV
- Gain de temps avec des entrées et sorties multi-diamètres, à couper au diamètre souhaité.
- Pas de pincement en entre-jambe, corps Monobloc (pas de fuite possible)
- Minimum de pertes de charges.
- Minimum de brasures.
- Livré avec isolation.

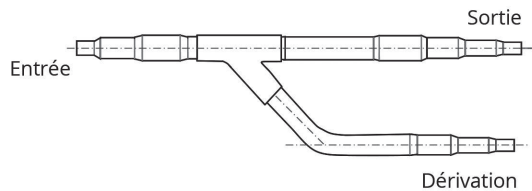
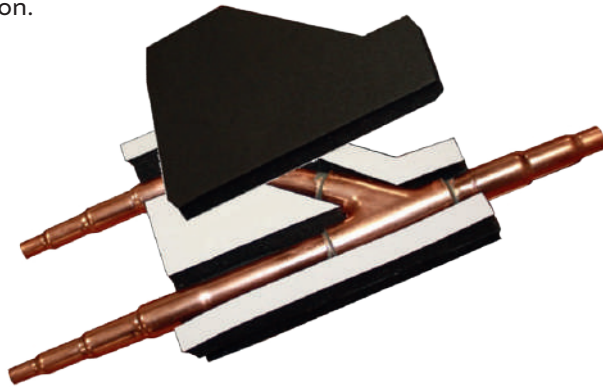

LIBELLÉS	ENTRÉE Ø FEMELLE	SORTIE Ø FEMELLE	DÉRIVATION Ø FEMELLE	CODE CBM
Raccord de distribution DRV	1/2" - 3/8"	1/2" - 3/8" - 1/4"	3/8" - 1/4"	RAC52402
Raccord de distribution DRV	5/8" - 1/2" - 3/8"	5/8" - 1/2" - 3/8" - 1/4"	1/2" - 3/8" - 1/4"	RAC52404
Raccord de distribution DRV	3/4" - 5/8" - 1/2"	3/4" - 5/8" - 1/2" - 3/8"	5/8" - 1/2" - 3/8"	RAC52406
Raccord de distribution DRV	7/8" - 3/4" - 5/8"	7/8" - 3/4" - 5/8" - 1/2"	3/4" - 5/8" - 1/2"	RAC52408
Raccord de distribution DRV	7/8" - 3/4"	1" - 7/8" - 3/4" - 5/8"	7/8" - 3/4" - 5/8"	RAC52410
Raccord de distribution DRV	1" 1/8" - 1" - 7/8"	1" 1/8" - 1" - 7/8" - 3/4"	1" - 7/8" - 3/4"	RAC52412
Raccord de distribution DRV	1" 3/8" - 1" 1/8" - 1"	1" 3/8" - 1" 1/8" - 1" - 7/8"	1" 1/8" - 1" - 7/8"	RAC52414
Raccord de distribution DRV	1" 1/8" - 7/8" - 3/4"	7/8" - 3/4" - 5/8"	7/8" - 3/4" - 5/8"	RAC52416
Raccord de distribution DRV	1" 3/8" - 1" 1/8" - 7/8"	1" 1/8" - 7/8" - 3/4"	1" 1/8" - 7/8" - 3/4"	RAC52418
Raccord de distribution DRV	1" 5/8" - 1" 3/8" - 1" 1/8"	1" 3/8" - 1" 1/8" - 7/8"	1" 3/8" - 1" 1/8" - 7/8"	RAC52420

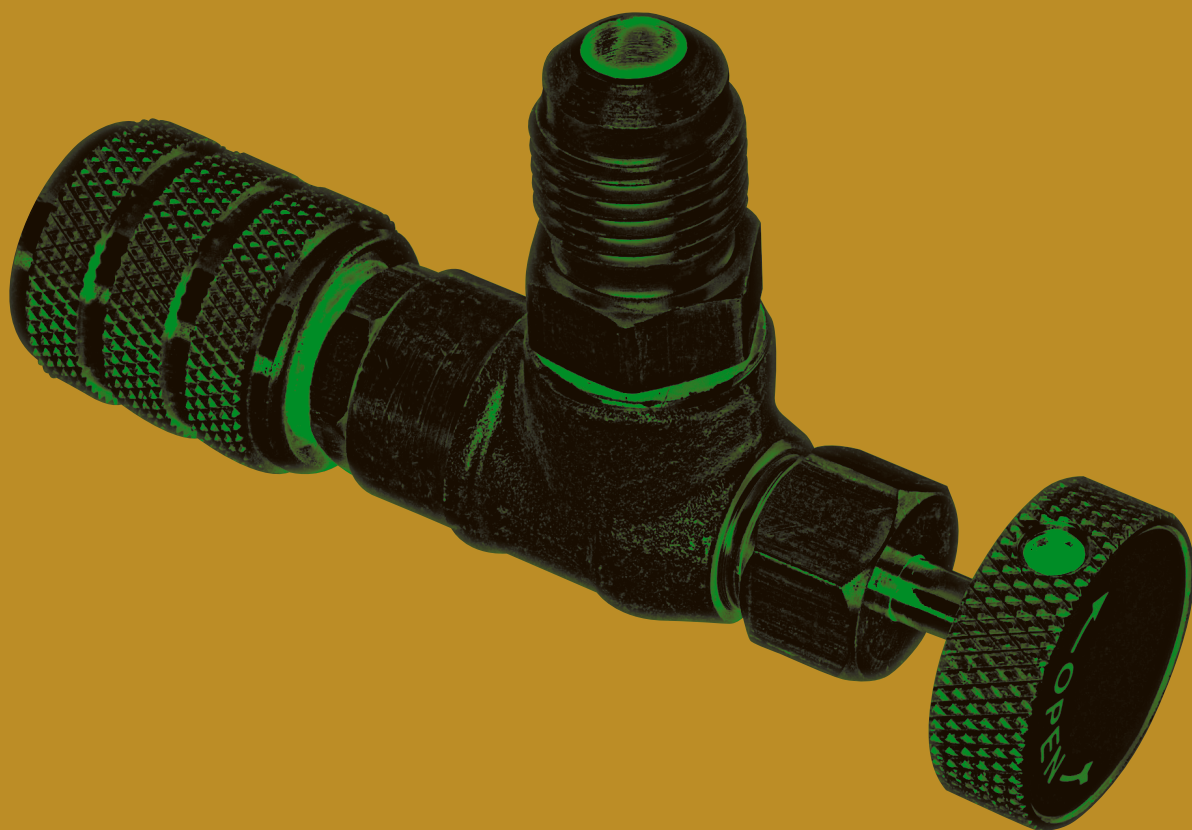



RACCORDS FLARE, VANNES ET GAZ FRIGORIFIQUES

P. 93 > 106









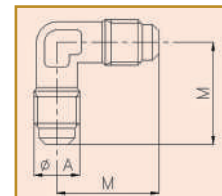

Angles flare 90° mâle

CODE	Ø A	M MM		CODE CBM
17004001	1/4"	23		COR50101
17004003	3/8"	30		COR50103
17004004	1/2"	34		COR50104







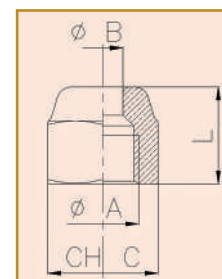

Ecrous flare pour tuyaux en millimètres

CODE	Ø A	Ø B	C ESAG./HEXAG.	L MM		CODE CBM
17008004	3/8"	10mm	22	18		COR50110
17008005	1/2"	10mm	24	20		COR50111
17008006	1/2"	12mm	24	20		COR50112
17008010	5/8"	16mm	27	23		COR50116
17008011	3/4"	16mm	33	30		COR50117
17008012	3/4"	18mm	33	30		COR50118





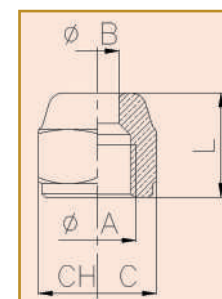

Ecrous flare pour tuyaux en pouces

CODE	Ø A	Ø B	C ESAG./HEXAG.	L MM		CODE CBM
17009001	1/4"	1/4"	17	15		COR50121
17009003	3/8"	3/8"	22	18		COR50123
17009004	1/2"	1/2"	24	20		COR50124
17009005	5/8"	5/8"	27	23		COR50125
17009006	3/4"	3/4"	33	30		COR50126
17009007	7/8"	7/8"	41	36		COR50127



Ecrous flare réduits pour tuyaux en pouces

CODE	Ø A	Ø B	C ESAG./HEXAG.	L MM		CODE CBM
17010001	3/8"	1/4"	22	18		COR50129
17010002	3/8"	5/16"	22	18		COR50130
17010003	1/2"	3/8"	24	20		COR50131
17010004	5/8"	1/2"	27	25		COR50132

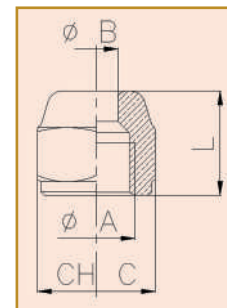





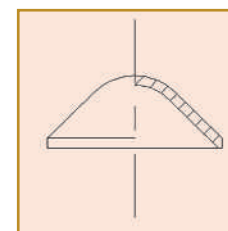

Capuchons de fermeture en cuivre pour raccords flare

CODE	Ø A		CODE CBM
17011001	1/4"		COR50133
17011002	5/16"		COR50134
17011003	3/8"		COR50135
17011004	1/2"		COR50136
17011005	5/8"		COR50137
17011006	3/4"		COR50138



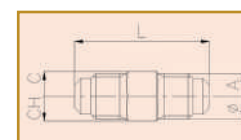

Unions flare à double dudgeon

CODE	Ø A	C ESAG./HEXAG.	L MM		CODE CBM
17013001	1/4"	11	33		COR50145
17013003	3/8"	17	39		COR50147
17013004	1/2"	20	45		COR50148
17013005	5/8"	23	50		COR50149
17013006	3/4"	27	57		COR50150







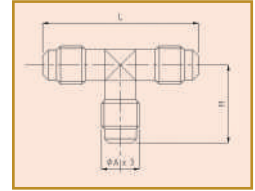



Unions flare en T M/M/M

CODE	Ø A	L MM	M MM		CODE CBM
17014001	1/4"	44	24		COR50152
17014003	3/8"	52	26		COR50153
17014004	1/2"	60	31		COR50154







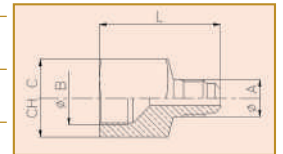

Unions droits flare réduits mâle x femelle

CODE	Ø A	Ø B	C ESAG./HEXAG.	L MM		CODE CBM
17025001	1/4"	3/8"	22	33		COR50157
17025003	3/8"	1/4"	17	33		COR50159
17025004	3/8"	1/2"	25	38		COR50160
17025005	1/2"	1/4"	20	35		COR50161
17025006	1/2"	3/8"	22	35		COR50162
17025007	1/2"	5/8"	27	43		COR50163
17025008	5/8"	1/2"	25	43		COR50164
17025009	5/8"	3/4"	32	45		COR50165



Unions droits flare réduits

CODE	Ø A	Ø B	C ESAG./HEXAG.	L MM		CODE CBM
17023001	1/4"	3/8"	17	39		COR50184
17023002	1/4"	1/2"	20	42		COR50185
17023003	3/8"	1/2"	20	44		COR50186
17023004	1/4"	5/8"	23	43		COR50187
17023006	1/2"	5/8"	23	48		COR50189
17023007	1/2"	3/4"	27	52		COR50190
17023008	5/8"	3/4"	27	54		COR50191

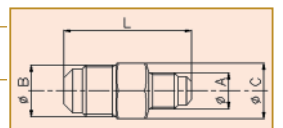

Unions double mâle flare/NPT

CODE	Ø A	Ø B NPT		CODE CBM
17022001	1/4"	1/8"		COR50320
17022002	1/4"	1/4"		COR50321
17022003	1/4"	3/8"		COR50322
17022004	1/4"	1/2"		COR50323
17022006	3/8"	1/4"		COR50325
17022007	3/8"	3/8"		COR50326
17022008	3/8"	1/2"		COR50327
17022010	1/2"	3/8"		COR50329
17022011	1/2"	1/2"		COR50330
17022014	5/8"	1/2"		COR50333
17022017	3/4"	3/4"		COR50336

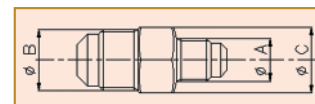

Rallonges dudgeon



CODE	RÉF. PHOTO	DESCRIPTION	CODE CBM
17038032	A-1	Rallonge dudgeon - 1/4"	COR50340
17038034	A-2	Rallonge dudgeon - 3/8"	COR50341
17038036	A-3	Rallonge dudgeon - 1/2"	COR50342

Garnitures coniques en cuivres pour raccords flare

CODE	Ø		CODE CBM
17031001	1/4"		COR50192
17031002	5/16"		COR50193
17031003	3/8"		COR50194
17031004	1/2"		COR50195
17031005	5/8"		COR50196



Tubes coudés 180°

CODE	DESCRIPTION	CODE CBM
17038120	Tube coudé 180° 1/4"	COR50246
17038110	Tube coudé 180° 3/8"	COR50244
17038100	Tube coudé 180° 1/2"	COR50242
17038090	Tube coudé 180° 5/8"	COR50240

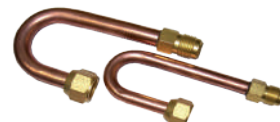

Réductions

CODE	DESCRIPTION	CODE CBM
05011010	Réduction 1/8" NPT femelle x 1/4" SAE mâle	COR15076
05011020	Réduction 1/8" NPT femelle x 5/16" SAE mâle	COR15078



Raccords fixes

LIBELLÉS	CODE CBM
5/16" M x 1/4" F	COR50215
1/4" M x 5/16" F	COR50217

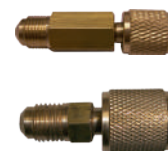

Raccords pivotants

LIBELLÉS	CODE CBM
5/16" M x 1/4" F	COR50214
1/4" M x 5/16" F	COR50216



Raccords T pivotants

LIBELLÉS	DESCRIPTION	CODE CBM
Raccord tournant 1/4"	1/4" M - 1/4" F - 1/4" M	COR50213



Raccords rapides

LIBELLÉS	RÉFÉRENCE	CODE CBM
Raccord rapide droit 1/4" SAE mâle x 1/4" SAE fem.	16C	COR50218
Raccord rapide 90° 1/4" SAE mâle x 1/4" SAE fem.	17C	COR50220
Raccord rapide droit 5/16" SAE mâle x 5/16" SAE fem.	26C	COR50222
Raccord rapide 90° 5/16" SAE mâle x 5/16" SAE fem.	27C	COR50224
Joint pour raccord rapide (sachet de 10)		COR50225



Raccords rapides automobile R134A

LIBELLÉS	CODE CBM
Raccord rapide automobile BP 1/4" M avec vanne	COR50230
Raccord rapide automobile HP 1/4" M avec vanne	COR50232
Raccord rapide automobile BP 1/4" M & F avec vanne	COR50231
Raccord rapide automobile HP 1/4" M & F avec vanne	COR50233
Raccord rapide automobile BP 1/4" M	COR50234
Raccord rapide automobile HP 1/4" M	COR50236
Raccord rapide automobile 90° BP 1/4" M	COR50238
Raccord rapide automobile 90° HP 1/4" M	COR50239



Raccords rapides automobile R1234yf

LIBELLÉS	CODE CBM
Raccord rapide automobile 90° BP - M et F - R1234yf	COR50228
Raccord rapide automobile 90° HP - M et F - R1234yf	COR50229



Vannes et robinets

LIBELLÉS	P. MAX	CODE CBM	
Vanne de service 1/4"	45 bars	CLI02214	
Vanne de service 5/16"	45 bars	CLI02216	
Kit joints pour vanne service 1/4"		CLI02215	
Kit joints pour vanne service 5/16"		CLI02217	
Robinet avec connexions de 1/4" M/F		COR30030	
Robinet avec connexions de 5/16" M/F		COR30032	
Robinet avec connexions de 1/4" M et 5/16" F		COR30033	
Joint pour raccord COR30030 (sachet de 10)		COR30902	
Joint pour raccords COR30032 et COR30033 (sachet de 10)		COR30904	

Petites vannes de remplissage et accessoires

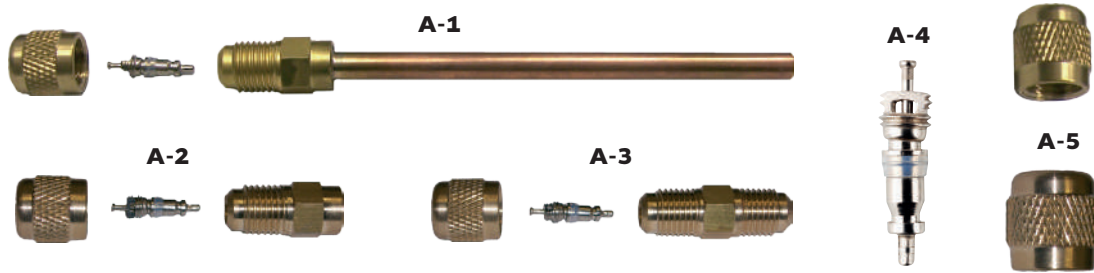

LIBELLÉS	RÉF. PHOTO	CODE CBM
Tube en cuivre de 100 mm avec mécanisme interne – avec capuchon 1/4	A-1 	COR50202
Raccord à souder ø 6,2 mm avec mécanisme interne – avec capuchon 1/4	A-2 	COR50204
Raccord à dudgeon de 1/4 SAE avec mécanisme interne – avec capuchon 1/4	A-3 	COR50206
Mécanisme pour petites vannes de remplissage	A-4 	COR50208
Capuchon pour petites vannes de remplissage de 1/4 SAE	A-5 	COR50210
Capuchon pour petites vannes de remplissage de 5/16 SAE	A-5 	COR50212

T de service

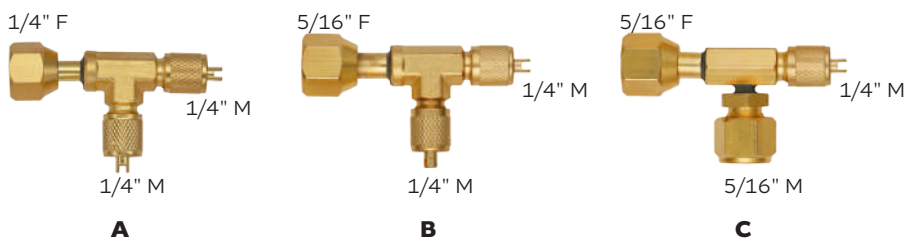

LIBELLÉS	TYPE	RÉF. PHOTO	CODE CBM
T de service 1/4" M - 1/4" F - 1/4" M	T-V000	A	RFL16004
T de service 1/4" M - 5/16" F - 1/4" M	T-V100	B	RFL16006
T de service 1/4" M - 5/16" F - 5/16" M	T-V101	C	RFL16008

Extracteurs pour petites vannes

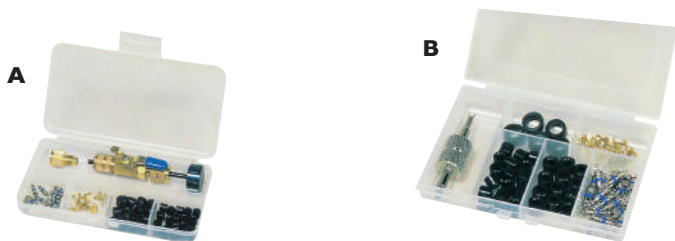

CLIMA CONCEPT

LIBELLÉS	RÉF. PHOTO	CODE CBM
Boîte de vanne et extracteur 1/4" et 5/16"	A	CLI02202
Boîte de remplacement vanne	B	CLI02204



CLIMA CONCEPT

LIBELLÉS	RÉF. PHOTO	CODE CBM
Extracteur seul 1/4"	A	CLI02206
Extracteur seul 1/4" et 5/16"	A	CLI02208
Extracteur 1/4" et 5/16" avec vacuo	C	CLI02210
Extracteur 1/4" et 5/16" sortie 1/4"	B	CLI02212

Robinet perforateurs et tournevis démonte-vannes shradder

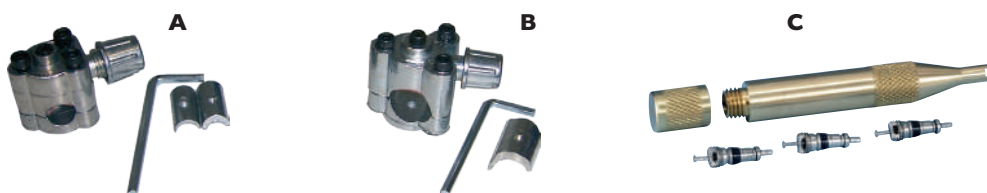

Supco

CODE CBM

CODE	RÉF. PHOTO	LIBELLÉS	CODE CBM
BPV31	A	Robinet perforateur sortie 1/4" SAE, 3/8" SAE et 5/16" SAE	COP20002
BPV21	B	Robinet perforateur sortie 1/2" et 5/8" SAE	COP20001
SF3813	C	Tournevis démonte-vannes en acier avec réservoir interne pour les mécanismes de remplissage	COP20010

Bouteilles de réfrigérants 1kg et accessoires



Bouteilles de réfrigérants rechargeables - Conforme à la réglementation



CODE	CONTENU	RACCORDS	QUANTITÉ	POIDS	CODE CBM
11001045	R32	5/16" inversé	1000 ml	780 gr	COR30014
11001010	R422	1/4"	900 ml	850 gr	COR30003
11001020	R134a	1/4"	900 ml	900 gr	COR30004
11001030	R404	1/4"	1000 ml	790 gr	COR30006
11001040	R407c	1/4"	1000 ml	780 gr	COR30008
11001050	R410a	5/16"	1000 ml	800 gr	COR30010
11001060	R600A - Isobutane	7/16"	750 ml	420 gr	COR30012
11001062	R290	5/16" inversé	990 ml	370 gr	COR30016



Accessoires pour bouteilles



CODE	RÉF. PHOTO	LIBELLÉS	CODE CBM
11003015	C1	Base avec connexions de 1/4" et 5/16"	COR30026
11005010	C2	Réduction-sortie 1/4" SAE mâle-munie de garnitures (pour grosse bouteille)	COR30034
11005020	C2	Réduction-sortie F21,7 - M5/16" SAE mâle-munie de garnitures (pour grosse bouteille)	COR30036
11004038	C2	Raccord réduction bouteille R32 sortie 5/16" (pour grosse bouteille)	COR30037
11004030	C3	Adaptateur pour bouteille - 1/4" M - 7/16" F (pour isobutane)	COR30038
11004035	C4	Adaptateur bouteille R32/R290 - 5/16" - 1/4" vissage inversé - Bouteille < 2 kg	COR30039
11005030	C5	Joints téflons pour COR30034/36/37 (sachet de 10)	COR30906

Ceinture chauffante bouteille

Caractéristiques

Ceinture silicone idéale pour augmenter la pression intérieur du réfrigérant

- Equipé avec un thermostat fixe
- La ceinture s'attache avec un velcro ce qui permet de l'adapter à plusieurs types de bouteilles.



CODE CBM



CODE	LIBELLÉS	CODE CBM
11004050	Ceinture chauffante pour bouteille - Thermostat 300 W	COR30040

Matériel de marquage



CODE CBM

LIBELLÉS		CODE CBM
Sachet de 50 étiquettes 70 x 130 mm	Comprenant 50 étiquettes adhésives et un marqueur permanent. Obligatoire pour attestation de capacité.	CLI02150
Rouleau de 100 étiquettes bleu	Boîte comprenant 1 rouleau de 100 étiquettes	CLI02152
Rouleau de 100 étiquettes rouge	Boîte comprenant 1 rouleau de 100 étiquettes	CLI02154
Carnet fiche intervention clim (Cerfa 15497*03)	50 feuillets	PRO25022
Carnet entretien PAC	50 feuillets	PRO25024

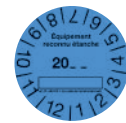





BY-PASS ET FLEXIBLES

P. 107 > 114





By-pass deux voies

Mallette contenant un kit avec by-pass Ø 80 mm à deux voies et trois tuyaux flexibles de 1500 mm avec vannes. Conforme à la réglementation.

GAMME DE RÉFRIGÉRANTS	CONNEXIONS	TUYAUX	CODE CBM
R410A - R32 - R134A - R407C	3 x 1/4" SAE	3 x 1500 mm	COR15048
R410A - R32 - R134A - R407C*	Bleu, rouge 1/4" - 5/16" Jaune 1/4" - 1/4"	3 x 1500 mm	COR15052

*Livré avec raccord COR50214 pour passer 5/16" - 1/4" pour R134/R407



By-pass quatre voies

Mallette contenant un kit avec by-pass Ø 80 mm à quatre voies et quatre tuyaux flexibles de 1500 mm avec vannes. Conforme à la réglementation.

GAMME DE RÉFRIGÉRANTS	CONNEXIONS	TUYAUX	CODE CBM
R410A - R32 - R134A - R407C	4 x 1/4" SAE	4 x 1500 mm	COR15068
R410A - R32 - R134A - R407C*	Bleu, rouge 1/4" - 5/16" Jaune, noir 1/4" - 1/4"	4 x 1500 mm	COR15072

*Rajouter le raccord COR50214 pour passer 5/16" - 1/4" pour R134/R407



By-pass deux voies digital

Mallette contenant un kit avec by-pass Ø 80 mm à deux voies et trois tuyaux flexibles de 1500 mm avec vannes. Compatible avec plus de 80 gaz frigorifiques. Piles 9V incluses. Conforme à la réglementation.

GAMME DE RÉFRIGÉRANTS	CONNEXIONS	TUYAUX	CODE CBM
By-pass digital 2 voies	Bleu, rouge 1/4" - 5/16" Jaune 1/4" - 1/4"	3 x 1500 mm	COR15030

*Livré avec raccord COR50214 pour passer 5/16" - 1/4" pour R134/R407



By-pass quatre voies digital

Mallette contenant un kit avec by-pass Ø 80 mm à quatre voies et quatre tuyaux flexibles de 1500 mm avec vannes. Compatible avec plus de 80 gaz frigorifiques. Piles 9V incluses. Conforme à la réglementation.

GAMME DE RÉFRIGÉRANTS	CONNEXIONS	TUYAUX	CODE CBM
By-pass digital 4 voies	Bleu, rouge 1/4" - 5/16" Jaune, noir 1/4" - 1/4"	4 x 1500 mm	COR15032

*Livré avec raccord COR50214 pour passer 5/16" - 1/4" pour R134/R407



Nous assurons la vérification et la certification de vos appareils

By-pass électronique 2 voies



Kit by pass électronique 2 voies dans une valise plastique.

Comprend :

- 2 flexibles 1500 mm 1/4" - 5/16"
- 1 flexible jaune 1/4" - 1/4"
- 2 raccords pivotants.
- Sondes de température

Caractéristiques

Boîte solide ABS Antichocs, grand écran LCD, données de 88 réfrigérants en mémoire, température et pression en Bar, Psi, Mpa, Kg/cm², compatible R410, R32 et R290. Permet également la lecture des pressions négatives pour tirage ou vide. Température utilisation : 0° à 50°C. Autonomie en lecture de pression et température : 50 heures. Autonomie en lecture de vide : 4 heures, arrêt automatique : 15 min. Sonde de températures à thermocouple : lit la température actuelle et calcule automatiquement la température de sous refroidissement. Connexion supplémentaire à pince thermocouple, donne la température actuelle et calcule automatiquement la surchauffe.

LIBELLÉS



CODE CBM

By pass électronique

COR15077

Accessoires pour by-pass

LIBELLÉS



CODE CBM

Réduction 1/8" NPT femelle x 1/4" SAE mâle	COR15076
Réduction 1/8" NPT femelle x 5/16" SAE mâle	COR15078
Réduction 1/8" NPT mâle x 1/4" SAE mâle	COR15080
Réduction 1/8" NPT mâle x 5/16" SAE mâle	COR15082
Mano BP pour bypass 2 voies et 4 voies - ø 80 - 1/8"	COR15090
Mano HP pour bypass 2 voies et 4 voies - ø 80 - 1/8"	COR15092



Nous assurons la vérification et la certification de vos appareils

Lot de 3 tuyaux flexibles avec vannes coudées

Caractéristiques

- Lot de 3 Flexibles
- Vannes de fermetures d'extrémité
- Pression de travail max. 55 bars
- Pression d'éclatement test 275 bars

CONNEXIONS	LONGUEUR	COULEUR	UTILISATION	CODE CBM
1/4" SAE femelle droit x 1/4" SAE femelle 45°	1500 mm	Bleu, Rouge et Jaune	R22 - 134 - 404 - 407	COR25818
5/16" SAE femelle droit x 5/16" SAE femelle 45°	1500 mm	Bleu, Rouge et Jaune	R410/R32	COR25822
Bleu 1/4" - 5/16" Rouge 1/4" - 5/16" Jaune 1/4" - 5/16"	1500 mm	Bleu, Rouge et Jaune	R410/R32	COR25816
Bleu 1/4" - 5/16" Rouge 1/4" - 5/16" Jaune 1/4" - 5/16"	5000 mm	Bleu, Rouge et Jaune	R410/R32	COR25830

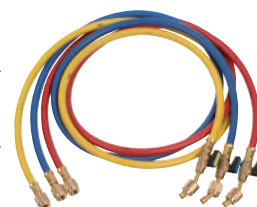

Tuyaux flexibles avec vannes coudées

Caractéristiques

- Unitaire
- Vannes de fermetures d'extrémité
- Pression de travail max. 55 bars
- Pression d'éclatement test 275 bars

CONNEXIONS	LONGUEUR	COULEUR	UTILISATION	CODE CBM
1/4" SAE femelle droit x 1/4" SAE femelle 45° avec vanne	1500 mm	Bleu	R22 - 134 - 404 - 407	COR25414
1/4" SAE femelle droit x 1/4" SAE femelle 45° avec vanne	1500 mm	Rouge	R22 - 134 - 404 - 407	COR25416
1/4" SAE femelle droit x 1/4" SAE femelle 45° avec vanne	1500 mm	Jaune	R22 - 134 - 404 - 407	COR25418
5/16" SAE femelle droit x 5/16" SAE femelle 45° avec vanne	1500 mm	Bleu	R410/R32	COR25426
5/16" SAE femelle droit x 5/16" SAE femelle 45° avec vanne	1500 mm	Rouge	R410/R32	COR25428
5/16" SAE femelle droit x 5/16" SAE femelle 45° avec vanne	1500 mm	Jaune	R410/R32	COR25430
1/4" SAE femelle droit x 5/16" SAE femelle 45° avec vanne	1500 mm	Bleu	R410/R32	COR25432
1/4" SAE femelle droit x 5/16" SAE femelle 45° avec vanne	1500 mm	Rouge	R410/R32	COR25434
1/4" SAE femelle droit x 5/16" SAE femelle 45° avec vanne	1500 mm	Jaune	R410/R32	COR25436



Tuyaux flexibles jaune



CONNEXIONS	LONGUEUR	COULEUR	UTILISATION	CODE CBM
1/4" SAE femelle droit x 1/4" SAE femelle droit	2500 mm	Jaune	R22 - 134 - 404 - 407	COR25602
1/4" SAE femelle droit x 1/4" SAE femelle droit	3000 mm	Jaune	R22 - 134 - 404 - 407	COR25604
1/4" SAE femelle droit x 1/4" SAE femelle droit	5000 mm	Jaune	R22 - 134 - 404 - 407	COR25612
1/4" SAE femelle droit x 1/4" SAE femelle droit	10000 mm	Jaune	R22 - 134 - 404 - 407	COR25614
5/16" SAE femelle droit x 5/16" SAE femelle droit	2500 mm	Jaune	R410	COR25606
5/16" SAE femelle droit x 5/16" SAE femelle droit	3000 mm	Jaune	R410	COR25608
5/16" SAE femelle droit x 5/16" SAE femelle droit	5000 mm	Jaune	R410	COR25616
5/16" SAE femelle droit x 5/16" SAE femelle droit	10000 mm	Jaune	R410	COR25618



Tuyaux flexibles jaune sans vanne

CONNEXIONS	LONGUEUR	COULEUR	UTILISATION	CODE CBM
3/8" SAE femelle droit x 3/8" SAE femelle droit	900 mm	Jaune	Vide	COR25114



Tuyaux flexibles M/F 150 mm avec vanne





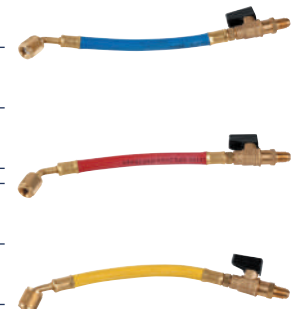





CONNEXIONS	COULEUR	UTILISATION	CODE CBM
1/4" SAE mâle droit x 1/4" SAE femelle 45°	Bleu	R22 - 134 - 404 - 407	COR25002
1/4" SAE mâle droit x 1/4" SAE femelle 45°	Rouge	R22 - 134 - 404 - 407	COR25004
1/4" SAE mâle droit x 1/4" SAE femelle 45°	Jaune	R22 - 134 - 404 - 407	COR25006
5/16" SAE mâle droit x 5/16" SAE femelle 45°	Bleu	R410	COR25008
5/16" SAE mâle droit x 5/16" SAE femelle 45°	Rouge	R410	COR25010
5/16" SAE mâle droit x 5/16" SAE femelle 45°	Jaune	R410	COR25012



Pièces de rechange pour tuyaux flexibles



LIBELLÉS	CONNEXIONS	CODE CBM
Joint téflon	1/4" 	COR25902
Joint téflon	3/8" 	COR25904
Joint téflon	5/16" 	COR25906
Joint NBR	1/4" 	COR25910
Joint NBR	5/16" 	COR25911
Joint NBR	3/8" 	COR25912
Dépresseur		COR25914
Dépresseur universel		COR25908







MATÉRIEL VIDE ET CHARGE FRIGORIFIQUE

P. 115 > 132





Pack attestation R32 - Pack outillage - Attestation de capacité

Comprend tout le matériel obligatoire et conforme à la réglementation



CLI02304 :
station de récupération
R32



COR40806 :
balance électronique
100kg



CLI20240 :
détecteur de fuite
électronique



CLI02150 :
rouleau 50 étiquettes
signalétiques



COR15052 :
bypass 2 voies R410/R32/
R407/R134 + 3 flexibles



COR15030 :
bypass 2 voies digital
+ 3 flexibles



COR15077 :
bypass 2 voies électronique
+ 3 flexibles



COR15072 :
bypass 4 voies R410/R32/
R407/R134 + 4 flexibles



COR15032 :
bypass 4 voies digital
+ 4 flexibles



COP14028 :
thermomètre infrarouge
+ thermocouple type K

	Pack 2 voies LOT01006	Pack 2 voies digital LOT01012	Pack 2 voies électronique LOT01010	Pack 4 voies LOT01008	Pack 4 voies digital LOT01014
CLI02304	✓	✓	✓	✓	✓
COR40806	✓	✓	✓	✓	✓
COR15052	✓				
COR15030		✓			
COR15077			✓		
COR15072				✓	
COR15032					✓
CLI20240	✓	✓	✓	✓	✓
COP14028	✓	✓	✓	✓	✓
CLI02150	✓	✓	✓	✓	✓

Stations de récupération

Stations de récupération portable conçues pour la récupération des gaz réfrigérants. Faîtes dans un boîtier en plastique moulé de construction robuste, anti-corrosion et anti-choc. Elles disposent d'un compresseur 3/4 CV à piston sec haute performance et de manomètres haute et basse pression. Permet la récupération de tous les fluides frigorigènes y compris le R32.



Caractéristiques

Conformes à la norme EN35-421. Certificat de conformité sur demande.

	CLI02304	CLI02306
Refrigérants	CAT III : R-12, R-134a, R-401C, R-406A, R-500 - HFO-1234yf	
	CAT IV : R-22, R-401A, R-401B, R-402B, R-407C, R-407D, R-408A, R-409A, R-411A, R-411B, R-412A, R-502, R-509	
	CAT V : R-402A, R-404A, R-407A, R-407B, R-410A, R-507, R32	
Homologation	EN 35-421	
Alimentation	220-240 VAC 50 Hz	
Moteur	3/4 CV	
Courant	4A@50Hz	
Type compresseur	Sec	
Pression maxi	38 bar/3800 kPa (558psi)	
Vapeur	0,23 kg/min	
Liquide	1,57 kg/min	
Push/Pull	4,64 kg/min	
Température max	0°C-40°C	
Dimensions	495 mm (L) x 230 mm (l) x 365 mm (H)	418 mm (L) x 230 mm (l) x 345 mm (H)
Poids	12 kg	14 kg

CLIMA CONCEPT

LIBELLÉS

CODE CBM

Station de récupération R32	CLI02304
Station de récupération R32 avec séparateur d'huile	CLI02306

Accessoires station de récupération

CLIMA CONCEPT

LIBELLÉS

CODE CBM

Flexible bleu FF 1/4"	CLI02324
Filtre deshydrateur MM 1/4"	CLI02326
Mano BP	CLI02314
Mano HP	CLI02315
Cordon d'alimentation	CLI02328



Nous assurons la vérification et la certification de vos appareils

Station de récupération numérique

Station de récupération portable conçue pour la récupération des gaz réfrigérants.

Très compacte, elle est faite dans un boîtier en plastique design et robuste, anti-corrosion et anti-choc.

Elle dispose d'un compresseur 1 CV à piston sec haute performance et d'un écran numérique simple d'utilisation. Permet la récupération de tous les fluides frigorigènes (CAT III, IV, et V) y compris le R32 et 1234yf.



Caractéristiques

Spécifications techniques	CLI02302
Réfrigérants	CAT III : R-12, R-134a, R-401 C, R-406A, R-500 - HFO-R-1234yf CAT IV : R-22, R-401A, R-401 B, R-402B, R-407C, R-407D, R-408A, R-409A, R-411 A, R-411 B, R-412A, R-502, R-509 CAT V : R-402A, R-404A, R-407 A, R-407B, R-41 OA, R-507, R32
Homologation	EN 35-421
Alimentation	220-240 VAC 50/60 Hz
Moteur	1 CV - 750W
Courant	6A - 50Hz
Type compresseur	Sec - Sans huile
Pression maxi	38 bar/3800 kPa (558 psi)
Vapeur	CA T III : 0,40 kg/min - CAT IV : 0,50 kg/min - CAT V : 0,50 kg/min CA T III : 3,30 kg/min
Liquide	CA T IV : 3,85 kg/min - CA T V : 3,85 kg/min CAT III : 7,50 kg/min
Push / Pull	CA T IV : 8,50 kg/min - CAT V : 9,50 kg/min
Température max.	0°C - 40°C
Dimensions	375mm (L) x 250 mm (W) x 320 mm (H)
Poids	10 Kg



CODE CBM

LIBELLÉS

Station de récupération numérique

CLI02302



Nous assurons la vérification
et la certification de vos appareils

Pompe à vide

Pompe à vide conçue pour une utilisation professionnelle dans les systèmes de réfrigération et de climatisation. La pompe crée un vide, ce qui permet le remplissage ultérieur du système de climatisation avec du réfrigérant. Grâce à ses caractéristiques techniques, cette pompe à vide convient à la mise en service et la réparation des climatiseurs, pompes à chaleur, ou des machines frigorifiques. Son nouveau design la rend plus pratique grâce à sa poignée pour un transport facile. L'électrovanne de fermeture est intégrée dans la pompe. La pompe dispose d'un boîtier en aluminium, d'un manomètre pour contrôler le niveau de vide.

Caractéristiques

- Compatible R1234YF, R290, R32, R600
- Portable et légère
- Cylindre intégré, meilleur tirage au vide
- Avec manomètre et électrovanne



Spécifications techniques	CLI02350	CLI02352	CLI02354
Débit	2,5 CFM	4,5 CFM	12,5 CFM
	71 L/min	127 L/min	354 L/min
Etage	2 étages	2 étages	2 étages
Vide	2x10 ⁻¹ Pa	2x10 ⁻¹ Pa	2x10 ⁻¹ Pa
	15 microns	60 microns	15 microns
Puissance	1/4 HP	1/2 HP	1 HP
Raccordement	1/4" et 3/8"	1/4" et 3/8"	1/4" et 3/8"
Capacité huile	320 ml	300 ml	600 ml
Type d'huile	46 cst	46 cst	46 cst
Dimensions	296x130x265 mm	315x136x312 mm	352x136x312 mm
Poids	6 Kg	7 Kg	11,5 Kg

Fourni avec 1 bidon pour première mise en route. Huile vendu séparément



CODE CBM

LIBELLÉS

Pompe à vide 71 L/min	CLI02350
Pompe à vide 127 L/min	CLI02352
Pompe à vide 354 L/min	CLI02354

Pompe à vide sur batterie

Pompe à vide double étage rechargeable compatible avec la plupart des gaz réfrigérant du marché : R32, R290, R600, R1234yf... Portable et légère. Batterie 18V.

Livrée en mallette avec batterie et chargeur.



CODE CBM

LIBELLÉS

Pompe à vide sur batterie 71 L/min	CLI02355
------------------------------------	-----------------

Accessoires supplémentaires pompe à vide

LIBELLÉS



CODE CBM

Batterie 5.0 Ah pour pompe à vide	CLI02357
Chargeur de batterie	CLI02359



Nous assurons la vérification et la certification de vos appareils

Pompe à vide numérique

Pompe à vide digitale conçue pour une utilisation professionnelle dans les systèmes de réfrigération et de climatisation. La pompe crée un vide, ce qui permet le remplissage ultérieur du système de climatisation avec du réfrigérant. Grâce à ses caractéristiques techniques, cette pompe à vide convient à la mise en service et la réparation des climatiseurs, pompes à chaleur, ou des machines frigorifiques. Son nouveau design la rend plus pratique grâce à sa poignée pour un transport facile. L'électrovanne de fermeture est intégrée dans la pompe. La pompe dispose d'un boîtier en aluminium, d'un écran à cristaux liquides qui permet de contrôler le fonctionnement de la pompe.



Caractéristiques

- Affichage digitale
- Compatible R1234YF, R290, R32, R600
- Portable et légère
- Cylindre intégré, meilleur tirage au vide
- Avec manomètre et électrovanne



Spécifications techniques	CLI02360	CLI02362	CLI02366
Débit	6,5 CFM	8,5 CFM	12,5 CFM
	184 L/min	241 L/min	354 L/min
Etage	2 étages	2 étages	2 étages
Vide	2×10^{-1} Pa	2×10^{-1} Pa	2×10^{-1} Pa
	15 microns	15 microns	15 microns
Puissance	1 HP	1 HP	1 HP
Raccordement	1/4" et 3/8"	1/4" et 3/8"	1/4" et 3/8"
Capacité huile	550 ml	550 ml	600 ml
Type d'huile	46 cst	46 cst	46 cst
Dimensions	315x136x313 mm	315x136x312 mm	315x136x312 mm
Poids	11,5 Kg	11,5 Kg	11,5 Kg



CODE CBM

LIBELLÉS

Pompe à vide 184 L/min	CLI02360
Pompe à vide 241 L/min	CLI02362
Pompe à vide 354 L/min	CLI02366

Accessoires pour pompes à vide numérique

LIBELLÉS	DÉTAILS	CODE CBM
Cordon d'alimentation	Longueur 1,5 m	CLI02328



Nous assurons la vérification
et la certification de vos appareils

Huiles pour pompes à vide



CODE CBM



LIBELLÉS

LIBELLÉS	CODE CBM
Huile minérale pour pompes à vide - 1L - 32 cst de viscosité	COR05050
Huile minérale pour pompes à vide - 1L - 46 cst de viscosité	COR05052
Huile minérale pour pompes à vide - 1L - 68 cst de viscosité	COR05054

Vacuomètre

Pour tirage ou vide By-pass 1 voie, "Pulse-Free", avec manomètre Ø 80 mm



CODE CBM



LIBELLÉS

PLAGE

CONNEXIONS

LIBELLÉS	PLAGE	CONNEXIONS	CODE CBM
Vacuomètre 1 voie	0 - 1000 mbar	1/4 SAE	COR15014

Vacuomètre digital

Caractéristiques

- Plage : 0-1000 mbar, 0-100 000 Pa
- Précision : 5% à 20°C
- Résolution : 0,1 Pa (< 10 PA); 1 Pa (< 100 Pa); 10 Pa (< 1000 PA)
- Unité : Pa, mbar, mmHg, mTorr, InHg, Microns
- Durée batterie : 40 heures (4 piles AA)
- Surpression admissible : 0,5 MPA - 5 bars
- Température travail : -5 à 50°C
- Alarme sonore : 90 dB (s'éteint après 10s)
- Raccord 1/4"

LIBELLÉS	PLAGE	CODE CBM
Vacuomètre digital	0 - 1000 mbar	CLI02380



Vacuomètre digital

Caractéristiques

Indiqué pour être utilisé en laboratoire ou sur des installations de climatisation et de réfrigération. Le VG64 est un appareil de haute précision.

- Résolution ultra détaillée
- Mesure le vide avec 7 unités différentes
- Indicateur mises à jour toutes les 1/2 secondes
- Fourni avec crochet incorporé
- Nettoyage et séchage du capteur simple et rapide

Spécifications techniques	
Raccord	2 x 1/4 SAE mâle
Gamme	De 0 à 1600 Pa
Echelle	Microns, Psi, Hg, Millibars, Pascals, Torr, Millitorr
Précision	± 10%
Alimentation	Batterie 9 volts (non comprise)
Auto-extinction	Oui

LIBELLÉS		CODE CBM
VG64	Vacuomètre digital 2 raccords	COP18002
VGC	Raccords pour vacuomètre digital	COP18006



CODE CBM



Nous assurons la vérification
et la certification de vos appareils

Balance électronique

Balance électronique compacte pouvant peser jusqu'à 100 KG. C'est un instrument de mesure de haute précision (+-0.5%) spécialement étudié pour la récupération et la charge de tous fluides frigorigènes CFC, HFC, HCFC,... Robuste et particulièrement compacte elle est livrée dans une mallette plastique de transport. Dotée d'un écran lisible et d'un plateau antidérapant.

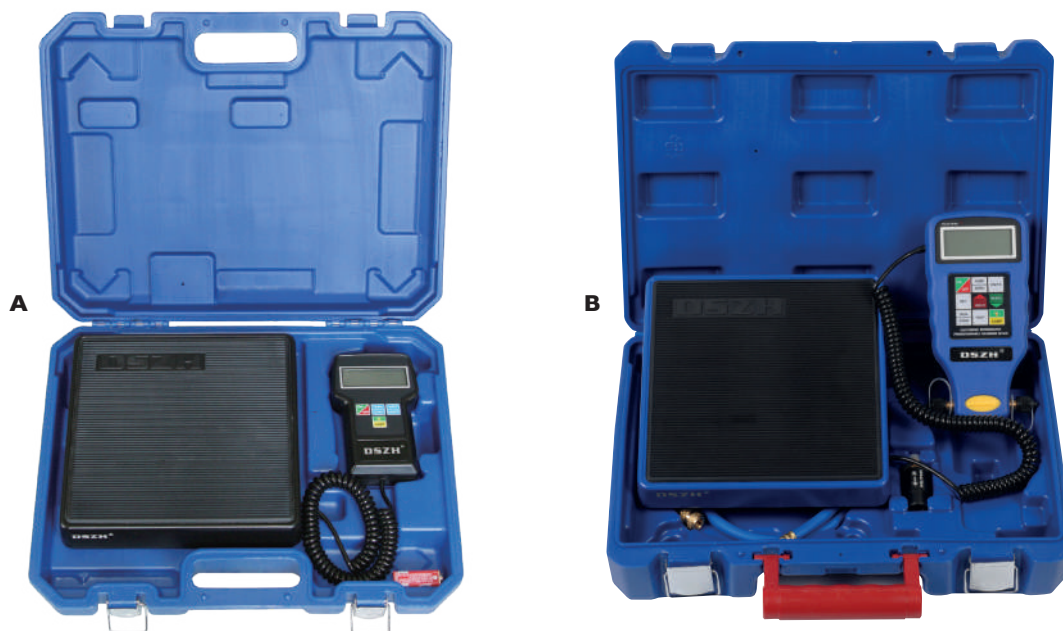

Caractéristiques balance 100 kg

Balance de **haute capacité** avec **afficheur rétro-éclairé**

- **Capacité** : 100 kg
- **Résolution** : 5 g
- **Afficheur rétro-éclairé**
- **Précision** : 0,5% de la valeur

- **Alimentation** : Batterie alcaline de 9
- **Dimensions plateau** : 22 x 22 cm
- **Poids** : 2,5 kg
- Livrée dans une **mallette en polypropylène**
- Conforme à la norme EN61326-1

Certificat de conformité sur demande.

DESCRIPTION	RÉF. PHOTO	CODE CBM
100 Kg - résolution 5 grammes avec mallette	A	COR40806
100 Kg - avec module de charge	B	COR40802



Nous assurons la vérification et la certification de vos appareils

Détecteur de gaz réfrigérant

Le détecteur de fuite de fluide frigorigène DSZH est conçu pour trouver les fuites de fluide frigorigène halogéné (CFC, HCFC, HFC, R32) à un niveau très faible : < 3 gr/an. Lorsque la fuite a lieu dans une pièce fermée et que la fuite est importante, la pièce peut avoir été privée d'oxygène et présenter un danger si l'on y pénètre, veillez à aérer l'espace clos avant d'y pénétrer.



Caractéristiques

- Conforme à la norme EN14624
- Capteur à diode chauffée
- Détecte tous les fluides frigorigènes CFC, HFC, HCFC tels que le R32, R290, R1234yf, R410a, R22, R134A, R502, R12, R404a, R407 etc..
- Microprocesseur avec traitement de signal optimisé
- La présence d'humidité ne déclenchera pas de fausse alarme
- Affichage visuel polychrome
- Dimensions et poids : 173 x 66 x 56mm - 400g
- Autonomie de 7h en continue (4 piles AA 6V)
- Étui de transport de protection et de stockage en plastique dur



CODE CBM

DESCRIPTION

Détecteur de gaz réfrigérant RLD - 382P

CLI20240

Accessoire détecteur de gaz réfrigérant



CODE CBM

DESCRIPTION

Cellule pour détecteur RLD - 382P

CLI20420



Nous assurons la vérification
et la certification de vos appareils

Détecteur de fuite électronique gaz réfrigérant

Le détecteur de fuite pour gaz réfrigérants AccuTools® eL-520 permet d'isoler rapidement et avec précision les fuites dans tous les systèmes d'air conditionné et de réfrigération des commerces, résidences, industries et automobiles. Il détecte tous les réfrigérants HFC, CFC et HCFC incluant le R 134A, R 12, R 22, R32 et 1234 yF aussi bien que les mélanges tels que le R 404A, R 408A, R 409A, R 410A, et autres.

Mettant à profit les technologies commandées par microprocesseur, l'eL-520 est totalement automatisé et nécessite très peu d'énergie pour fonctionner, ce qui augmente la longévité de la batterie. Un capteur de rechange, logé dans le compartiment de la batterie, assure également l'absence de temps mort lorsque le capteur est endommagé ou nécessite d'être remplacé.

Caractéristiques

- Conforme à la norme EN14624
- Léger, design ergonomique.
- Utilisation par pression d'un simple bouton.
- Deux modes de sensibilité.
- Malette de transport solide.
- Signal de détection de fuites à la fois visuel et auditif.
- Témoin de piles faibles.
- Mise sur OFF automatique pour préserver la longévité de la batterie.
- Capteur supplémentaire de stockage.
- **Livré avec deux capteurs.**

LIBELLÉ

Détecteur gaz réfrigérant EL520

AccuTools®
CODE CBM

CLI20204



Détecteur de fuite électronique gaz combustible

Le Détecteur de fuite de gaz combustible AccuTools® eL-320 est un détecteur de fuite de gaz combustible portable qui localise rapidement les fuites faibles et importantes. Il est idéal pour détecter les fuites de gaz combustible au sein des appareils et matériels de chauffage pour des applications commerciales, résidentielles et industrielles. L'eL-320 est votre outil de prédilection pour l'inspection de vannes, régulateurs et compteurs d'équipements au gaz, la prospection de conduites de gaz, etc. Approuvé par le Laboratoire Underwriter pour un usage sur sites dangereux, l'eL-320 profite d'un auto-étalonnage et nécessite très peu d'entretien.

Caractéristiques

- Utilisation par pression d'un simple bouton.
- Deux modes de sensibilité.
- Malette de transport solide.
- Signal de détection de fuites à la fois visuel et auditif.
- Témoin de piles faibles.
- Désactivation automatique pour préserver la longévité de la batterie.
- Détection **azote hydrogéné**

LIBELLÉ

Détecteur gaz combustible EL320

AccuTools®
CODE CBM

CLI20202



Nous assurons la vérification
et la certification de vos appareils

Détecteur de fuite électronique gaz CO₂

Qu'il s'agisse de la maintenance des systèmes de réfrigération commerciale, de la détection d'une fuite dans un distributeur de boisson, ou de la localisation d'une brèche dans une pièce remplie de CO₂ au sein d'une installation de production, l'eL-720 s'impose en matière de facilité d'utilisation et de qualité de réponse, avec de hauts niveaux de sensibilité sans fausses alertes.

L'AccuTools® eL-720 Détecteur de fuite de Dioxyde de carbone est la technologie la plus avancée du genre. L'eL-720 est complètement automatisé. Ses faibles besoins en puissance, sa petite taille et sa haute sensibilité se combinent pour rendre cet instrument facile à manipuler et ultra efficace dans la localisation des fuites, et ce même pour les fuites les plus difficiles à détecter. Le capteur infrarouge fera des fausses alertes une chose du passé, même dans le cas de la plus petite des fuites au sein des systèmes R744 et applications spécifiques pour CO₂.

Caractéristiques

- Léger, design ergonomique, utilisation par pression d'un simple bouton.
- Deux modes de sensibilité qui permettent une localisation rapide et facile des fuites de petites et grandes dimensions.
- Signal de détection de fuites à la fois visuel et auditif, témoin de piles faibles.
- Désactivation automatique pour préserver la longévité de la batterie.

Applications courantes

- Toutes les applications pour R744 / CO₂.
- Système de réfrigération au CO₂.
- Systèmes de chauffage et de refroidissement.
- Production manufacturière de CO₂.
- Brasseries, vignobles et boulangeries.
- Détection générale des fuites (en utilisant le CO₂ comme gaz de test).

LIBELLÉ

Détecteur de CO2 EL720

Accu
Tools®
CODE CBM

CLI20206



Accessoires détecteurs électroniques

LIBELLÉ

Cellule pour EL520

CLI20402

Cellule pour EL320

CLI20404

Kit cellule pour EL720

CLI20406

Pack de 10 filtres pour EL720

CLI20408



Test fuite de gaz

LIBELLÉ

Bouteille fuite calibrée 5 gr/an

R134

CORE
EQUIPMENT
CODE CBM

COR30020

Raccord fuite R134 - 5 gr/an

COR30022

Raccord fuite R410 - 5 gr/an

COR30024



Kit lampe U.V.

Caractéristiques

Kit lampe torche pour détecter les fuites de gaz réfrigérants. Fiable et facile à utiliser pour les applications des réfrigérants industriels. Injecter le liquide traceur fournit dans la mallette et allumer la lampe torche U.V. pour détecter.

- **Lampe torche U.V.** de 50 w rechargeable
- **Chargeur 220/50 volts**
- **Adaptateur chargeur** batterie voiture
- **Lunette de protection**
- 250 ml de **liquide traceur**
- **Spray nettoyant**



CODE CBM

LIBELLÉ		
29028005	Kit lampe U.V. rechargeable	COR40911



Caractéristiques

Kit lampe torche pour détecter les fuites de gaz réfrigérants. Fiable et facile à utiliser pour les applications des réfrigérants industriels. Injecter le liquide traceur fournit dans la malette et allumer la lampe torche U.V. pour détecter.

- **Lampe torche U.V.** de 60 w non rechargeable
- **Lunette de protection**
- 12 monodose de **fluide traceur**
- **Spray nettoyant**
- A utiliser avec injecteur COR40935



CODE CBM

LIBELLÉ		
29028007	Kit lampe U.V. non rechargeable	COR40913



Accessoires systems U.V.



CODE CBM

LIBELLÉS		
31004040	Traceur universel 250 ml	COR55025
31004036	Traceur monodose 7,5 ml 1 dose pour 1,4 kg de réfrigérant	COR40932
29028001	Lampe U.V. 60 w	COR40933
29028004	Dye cleaner 400 ml	COR40934
29028002	Injecteur	COR40935



Détecteurs de fuites en spray

Caractéristiques

- Détecte une fuite lors de la présence d'amoniac, d'oxygène et nitrogène
- Produit non corrosif

LIBELLÉS	CONTENU	RECTORSEAL	CODE CBM
Détecteur de fuites en spray Better Bubble	946 ml.		COR55016



Caractéristiques

Détecteur de fuites en spray, bouteille de ml. 400

- particulièrement indiqué pour détecter des fuites de réfrigérants même minimes
- Notre spray peut être vaporisé même sur des tuyauteries dont la température atteint -40°C

LIBELLÉS	CONTENU	CORE EQUIPMENT	CODE CBM
31003030 Détecteur de fuites en spray -40°C	400 ml.		COR55018



Traceur

Caractéristiques

Trace 2 est un **détecteur de fuites qui laisse une tache de couleur rouge** pour signaler les fuites des systèmes de réfrigération et hydrauliques. C'est une couleur à haute concentration et très pénétrante. Il est parfaitement compatible avec tous les types de réfrigérants et de lubrifiants, anciens et nouveaux.

LIBELLÉS	CONTENU	CORE EQUIPMENT	CODE CBM
31004030 Pour tous les gaz et huiles - fluorescent petites bouteilles en plastique	120 ml.		COR55024



RÉDUCTEUR DE PRESSION AZOTE 50 BARS

CARACTÉRISTIQUES

- ✓ Normes ISO2503 et ISO5171
- ✓ Pression max. : 300 bars
- ✓ Réglage précis grâce à la molette de contrôle
- ✓ Gaz compatibles : O₂, N₂, H₂, He, Ar, Ar/CO₂, F.G, CO₂, Acétylène, Propane
- ✓ Protection robuste des manomètres
- ✓ Livré dans une malette de protection permettant son transport sur n'importe quel chantier

Le détendeur ATX10002 est un détendeur très performant qui convient à l'utilisation courante de gaz techniques.

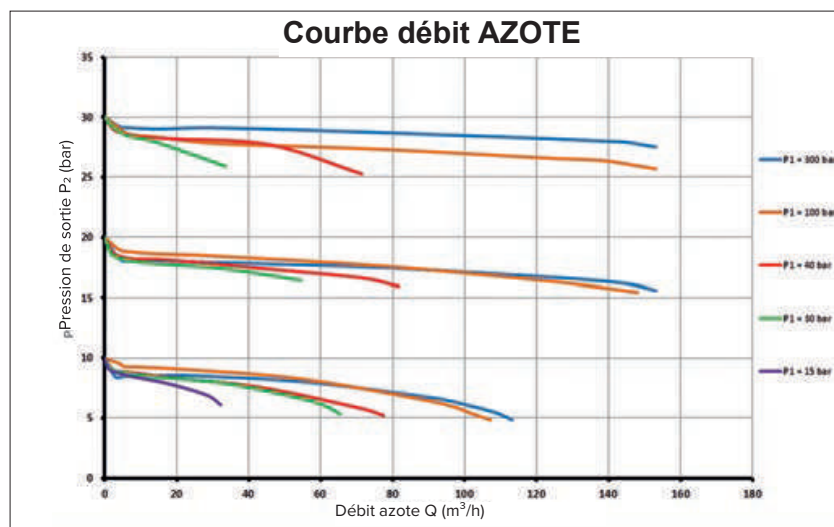

LIBELLÉ

Coffret réducteur de pression azote 50 bars

CODE CBM

ATX10002

Kits de mise en pression des installations

Caractéristiques

L'outillage contenu dans la mallette sert à "pressuriser" les installations de réfrigération et de climatisation afin de "simuler" à l'intérieur des installations la pression à laquelle ce système devra ensuite fonctionner. En pressurant l'installation avec de l'azote technique (à une pression appropriée et donc différente selon les réfrigérants – tel qu'indiqué par les secteurs colorés visibles sur le manomètre) l'installateur aura la certitude, au cas où il y aurait des fuites dues à des bridages mal faits, à des soudures "froides" ou à des défauts de fabrication, que ces imperfections seront signalées par une perte d'azote détectée par le manomètre prévu à cet effet. L'installation ainsi contrôlée n'aura plus à l'avenir ce type de problème.

La fourniture comprend :

- Mallette en polypropylène
- Réducteur d'azote homologué avec vanne de sécurité allant jusqu'à 50 bars
- Réduction pour bouteilles de 1 kg
- Flexible 900 mm avec vanne
- Flexible 2500 mm avec vanne
- Manomètre à secteurs avec vanne à bille
- Bouteille d'azote 1 kg
- Détecteur de fuites spray

LIBELLÉS

CORE
EQUIPMENT
CODE CBM



01004016	Kit de pressurisation des installations avec azote muni d'une bouteille d'azote et d'un détecteur de fuites spray	COR10006
----------	---	-----------------

Bouteilles d'azote et accessoires



RÉF. PHOTO

LIBELLÉS

CORE
EQUIPMENT
CODE CBM

01005010	A	Bouteille azote de 1 kg - Non rechargeable	COR10008
01005008	B	Bouteille azote 95% - Hydrogène 5%	COR10011
01006005	C	Molette de rechange pour régulateur de pression CORE	COR10015
31003030	D	Détecteur de fuites spray 400 ml jusqu'à -40°C	COR55018
01004106	E	Tuyau flexible avec vanne et manomètre 1/4"	COR10016
01004121	F	Raccord MF réducteur pression petite bouteille azote	COR10017
01006120	G	Mano HP 0-300 Bar pour réducteur azote CORE	COR10014
01006110	H	Mano BP 0-100 Bar pour réducteur azote CORE	COR10013

Vérification - Étalonnage

Contrôle, étalonnage et réparation toutes marques de tous vos outillages de climatisation.
Nous nous engageons à vérifier le matériel sous une semaine et à vous le renvoyer franco de port !



Forfait contrôle et étalonnage

Pack 5 outils
kit attestation

LOT02002

Forfait contrôle et étalonnage

Station
de récupération

PRS02006

Forfait contrôle et étalonnage

By pass

PRS02008

Forfait contrôle et étalonnage

Balance
électronique

PRS02002

Forfait contrôle et étalonnage

Pompe
à vide

PRS02010

Forfait contrôle et étalonnage

Détecteur
de fuite de gaz

PRS02004

Forfait contrôle et étalonnage

Vacuomètre

PRS02014

Forfait contrôle et étalonnage

Thermomètre
électronique

PRS02012

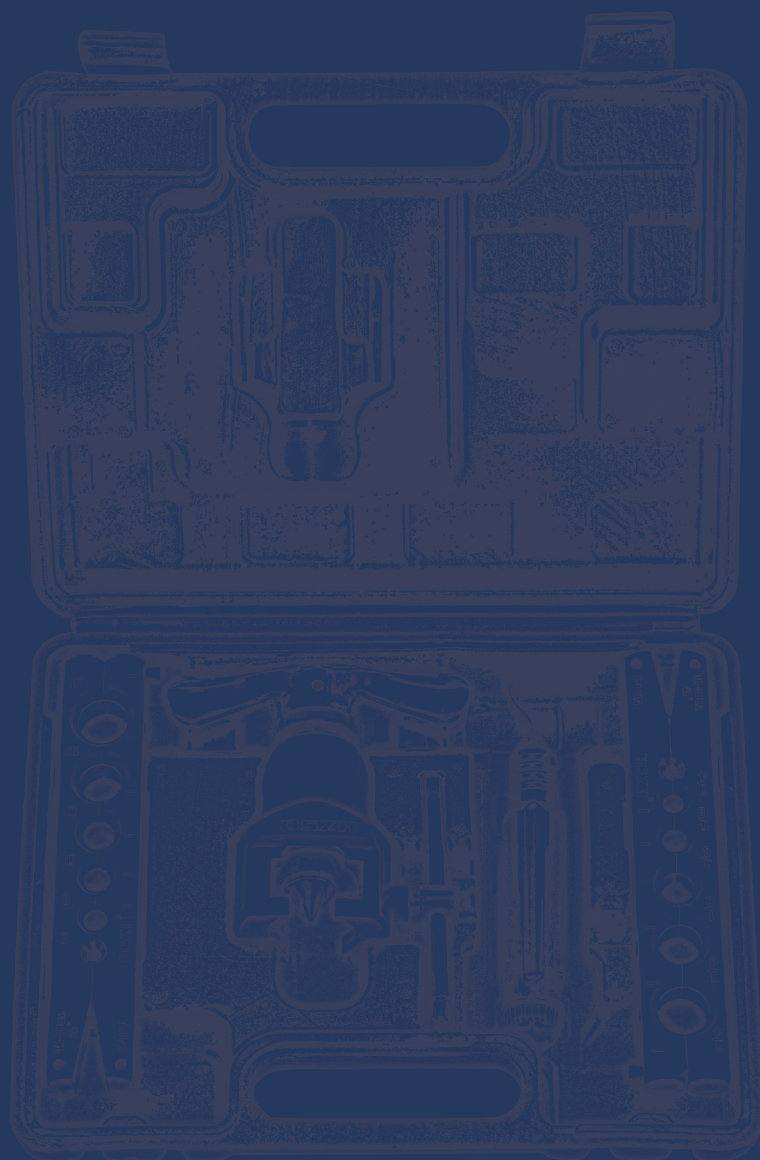

OUTILLAGE FRIGORIFIQUE

P. 133 > 158





Dudgeonnières électriques

Caractéristiques

Coffret plastique complet et robuste.

Livré avec :

- une matrice en pouces : 1/4"-5/16"-3/8"-1/2"-5/8"-3/4"
- une matrice en mm : 6-8-10-12-16-19
- 1 batterie
- 1 chargeur
- 1 coupe tube 3/16" - 1" 1/4
- 1 ébavureur
- utilisation continue :
90 minutes soit 700 dudgeons
- charge rapide 90 minutes



CODE CBM

LIBELLÉS

Dudgeonnière électrique avec matrices

CLI02280



TÊTE ÉVASÉE À CÔNE DE 45 DEGRÉS



POSITION DE LA BALLE SIMPLE



BLOC DOUBLE POUCES ET MÉTRIQUES

Caractéristiques

Coffret plastique complet et robuste.

Livré avec :

- têtes en pouces : 1/4"-5/16"-3/8"-1/2"-5/8"-3/4"
- têtes en mm : 6-8-10-12-16-19
- 1 batterie
- 1 chargeur
- 1 coupe tube 3/16" - 1" 1/4
- 1 ébavureur
- Utilisation continue :
90 minutes soit 700 dudgeons
- Charge rapide 90 minutes



CODE CBM

LIBELLÉS

Dudgeonnière électrique avec têtes de serrage

CLI02281



TÊTE ÉVASÉE À CÔNE DE 45 DEGRÉS



PINCES AVEC PLAQUE DE LIMITE



GALETS 2 EN 1 : POUCE ET MM

Accessoires dudgeonnières électriques

LIBELLÉS



CODE CBM

Batterie de recharge dudgeonnière	CLI02290
Chargeur de batterie	CLI02292
Lot de matrices pouces et millimètres	CLI02294
Lot de 9 galets pour tête de serrage pouce et millimètres	CLI02296
Tête de serrage pour dudgeonnière électrique	CLI02298



Dudgeonnières manuelles

Caractéristiques

Coffret plastique comprenant dudgeonnière en pouces et mm.
Diamètres disponibles : pouces : 1/4"-5/16"-3/8"-1/2"-5/8"-3/4"
mm : 6-8-10-12-16-19

LIBELLÉS



CODE CBM

Dudgeonnière excentrique avec embrayage pour tuyaux en millimètres et en pouces	Livré en carton	COR35101
Dudgeonnière excentrique avec embrayage pour tuyaux en millimètres et en pouces	Livré dans un coffret plastique	COR35106
Lot de matrices pouces et millimètres		CLI02294



Caractéristiques

Coffret plastique comprenant dudgeonnière en pouces et mm.
Système à cliquet.
Diamètres disponibles : pouces : 1/4"-5/16"-3/8"-1/2"-5/8"-3/4"
mm : 6-8-10-12-16-19

LIBELLÉS



CODE CBM

Dudgeonnière excentrique à cliquet		COR35102
---	--	-----------------



Caractéristiques

Dudgeonnière seule avec mesure en pouces uniquement.
Diamètres disponibles : 1/8"-3/16"-1/4"-5/16"-3/8"-1/2"-5/8"-3/4"

LIBELLÉS



CODE CBM

Dudgeonnière à cliquet tuyaux en pouces RIDGID		COR35108
---	--	-----------------



Caractéristiques

Dudgeonnière seule avec mesure en pouces et en mm.
Diamètres disponibles : mm : 5 à 16 mm
pouces : 3/16"-5/8"

LIBELLÉS



CODE CBM

Dudgeonnière universelle "IMPERIAL"		COR35114
--	--	-----------------



Dudgeonnière 45°

Caractéristiques

- Dudgeonnière pouces : 1/4"-5/16"-3/8"-1/2"-5/8"-3/4"
mm : 6-8-10-12-16-19
- 1 coupe tube 3/16" - 1" 1/4
- 1 ébavureur



CODE CBM



LIBELLÉS

Dudgeonnière excentrique 45° mm et pouces

COR35104

Mallette outil complète

Caractéristiques

- Coffret plastique comprenant
- 1 dudgeonnière : 1/4" à 3/4"
- 1 coupe tube : 1/8" à 1"1/8
- 1 ébavureur et 1 stylo ébavureur
- 1 évaseur
- 1 kit ressort à cintrer 5/16"-3/8"-1/2"-5/8"-3/4"
- 1 clé à cliquet 1/4"-3/8"-3/16"-5/16"



CODE CBM



LIBELLÉS

Mallette complète

CLIO2218

Caractéristiques

- Embout permettant de faire un dudgeon avec une perceuse en quelques secondes.
- Fournis dans un coffret PVC pratique.
- Diamètres disponibles : 1/4"-3/8"-1/2"-5/8"-3/4".
- Acier trempé forgé deux fois plus résistant.

LIBELLÉS

CODE CBM

Coffret embout flare

CLIO2282



Huile dudgeon

Caractéristiques

- Permet de lubrifier.

LIBELLÉS



CODE CBM

Huile universelle pour dudgeons - 200 ml

Réf. 31008010

COR55030



Coupe-tubes

LIBELLÉS



CODE CBM

Coupe tube 1/8-3/4" – 3-19 mm	CLI02232
Coupe tube 3/16-1"1/8 – 4-28 mm	CLI02234
Coupe tube 3/16-1"1/4 – 5-32 mm	CLI02236
Coupe tube 1/4"-2" – 6-50 mm	CLI02238
Coupe tube 1/4"-2"3/4 – 6-70 mm	CLI02240



Molettes de rechange

LIBELLÉS



CODE CBM

Molette de rechange pour CLI02232	CLI02245
Molette de rechange pour CLI02234	CLI02246
Molette de rechange pour CLI02236/38	CLI02247
Molette de rechange pour CLI02240	CLI02248



Coupe-tubes à cliquet

LIBELLÉS

CLIMA  CONCEPT

CODE CBM

Coupe tube à cliquet 1/4" – 7/8" (6 - 23 mm)	CLI02222
--	-----------------



Coupe-tubes semi automatiques

LIBELLÉS

TASCO

CODE CBM

Coupe tube semi automatique 3/8"	CLI02250
Coupe tube semi automatique 1/2"	CLI02251
Coupe tube semi automatique 5/8"	CLI02252
Coupe tube semi automatique 3/4"	CLI02253
Coupe tube semi automatique 7/8"	CLI02254
Coupe tube semi automatique 1"	CLI02255
Coupe tube semi automatique 1" 1/8	CLI02256
Coupe tube semi automatique 1" 1/4	CLI02257



Cintreuses

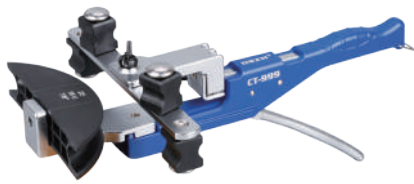

LIBELLÉS



DÉTAILS



CODE CBM

Cintreuse à cliquet pour tubes en pouces et en mm

Dans une mallette
mm: 10 - 12 - 16 - 19 - 22
inch: 3/8 - 1/2 - 5/8 - 3/4 - 7/8
1 coupe tube 3/16" à 1"1/4
1 stylo évabueur

COR35618

LIBELLÉS

DIAMÈTRES



CODE CBM

Cintreuse aluminium multiple – pour tubes en millimètres et en pouces – plis à 90°

mm : 6 - 8 - 10
inch: 1/4" - 5/16" - 3/8"

COR35602



LIBELLÉS

DIAMÈTRES



CODE CBM

Cintreuse pour tubes en millimètres

10

COR35604

Cintreuse pour tubes en millimètres

12

COR35606

Cintreuse pour tubes en pouces/millimètres

5/8" ou 16

COR35608

Cintreuse pour tubes en pouces/millimètres

3/4" ou 19

COR35610

Cintreuse pour tubes en pouces

3/8"

COR35614

Cintreuse pour tubes en pouces

1/2"

COR35615

Cintreuse pour tubes en pouces/millimètres

7/8" ou 22 mm

COR35616



Cintreuses spécifiques



A



DIAMÈTRES

PHOTO



B



TASCO

CODE CBM

LIBELLÉS

Cintreuse à engrenages sur pied

7/8" - 1" - 1"1/8

A

COR35630

Cintreuse télescopique

3/4"

B

COR35640

Evaseurs de tubes

Caractéristiques

Dimensions pouces : 3/8" - 1/2" - 5/8" - 3/4" - 7/8" - 1" - 1"1/8 - 1"1/4
1"3/8 - 1"1/2 - 1"5/8

LIBELLÉS



CODE CBM



**Evaseur de tubes en coffret plastique fourni avec pinces et têtes en pouces
+ 1 coupe tube et 1 stylo ébavureur**

COR35202

Caractéristiques

Dimensions mm : 10 - 12 - 16 - 19 - 22 - 25 - 28 - 32 - 35 - 38 - 42

LIBELLÉS



CODE CBM



**Evaseur de tubes en coffret plastique fourni avec pinces et têtes mesurée en millimètres
+ 1 coupe tube**

COR35204

Caractéristiques

Dimensions pouces : 3/8" - 1/2" - 5/8" - 3/4" - 7/8v - 1" 1/8 -
1" 1/4 - 1" 3/8 - 1" 1/2 - 1" 5/8

LIBELLÉS



CODE CBM



Evaseur hydraulique en coffret plastique avec coupe tube et ebavureur

CLI02276

Caractéristiques

Dimensions pouces : 1/4" - 5/16" - 3/8" - 1/2" - 5/8"

LIBELLÉS



CODE CBM



Evaseur à tige tubes mesurés en pouces

COR35214

Caractéristiques

Dimensions pouces : 1/4" - 5/16" - 3/8" - 1/2" - 5/8" - 3/4"

LIBELLÉS



CODE CBM



Evaseur multiple

CLI02272

Caractéristiques

Dimensions pouces : 1/4" - 5/16" - 3/8" - 1/2" - 5/8" - 3/4" - 7/8"
mm : 6 - 8 - 9 - 10 - 12 - 16 - 19 - 22

LIBELLÉS



CODE CBM



Evaseur multiple pratique

CLI02274

Caractéristiques

Dimensions : 1/4" - 3/8" - 1/2" - 5/8" - 3/4" - 7/8"

LIBELLÉS

CODE CBM



Coffret emboitage

CLI02278

Têtes pour évaseur de tubes



CODE CBM

LIBELLÉS	DIAMÈTRES	CODE CBM
Tête en pouces pour évaseur	1/4"	COR35215
Tête en pouces pour évaseur	3/8"	COR35216
Tête en pouces pour évaseur	1/2"	COR35218
Tête en pouces pour évaseur	5/8"	COR35220
Tête en pouces pour évaseur	3/4"	COR35222
<hr/>		
Tête en millimètres pour évaseur	10 mm	COR35224
Tête en millimètres pour évaseur	12 mm	COR35226
Tête en millimètres pour évaseur	16 mm	COR35228
Tête en millimètres pour évaseur	19 mm	COR35230
Tête en millimètres pour évaseur	22 mm	COR35232
Tête en millimètres pour évaseur	28 mm	COR35234
Tête en millimètres pour évaseur	35 mm	COR35236
Tête en millimètres pour évaseur	45 mm	COR35238
Tête en millimètres pour évaseur	54 mm	COR35239



Cintrage



A



B



CODE CBM

LIBELLÉS	RÉF. PHOTO	DIAMÈTRES	CODE CBM
Kit tube plastique à cintrer livré dans un sac	A	1/4" - 3/8" - 1/2" - 5/8" L. 4000 mm	COR35803
Kit cintrreuse à ressort pour tubes en pouce et en mm (5 pièces)	B	1/4" - 5/16" - 3/8" 1/2" - 5/8"	COR35809
Ressort à cintrer pour tubes en pouces et en mm	B	3/8" (10 mm)	COR35802
Ressort à cintrer pour tubes en pouces et en mm	B	1/2" (12 mm)	COR35804
Ressort à cintrer pour tubes en pouces et en mm	B	5/8" (16 mm)	COR35806
Ressort à cintrer pour tubes en pouces et en mm	B	3/4" (19 mm)	COR35808

Pincés et clés

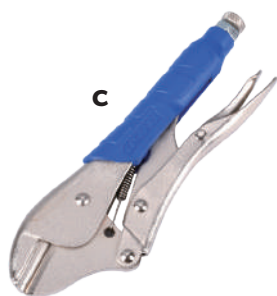

C



D

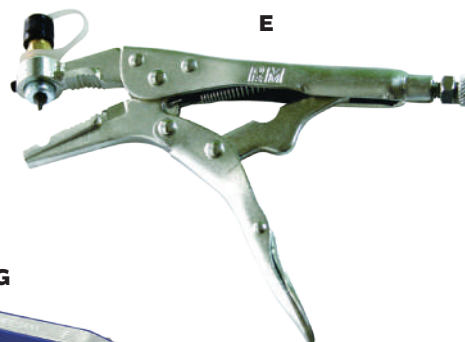

E

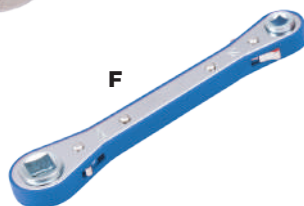

F













G



CODE CBM

LIBELLÉS	RÉF. PHOTO	DIAMÈTRES	CODE CBM
Pince à obturer	C	jusqu'à 5/16"	COR35810
Pince coupe-capillaire	D	jusqu'à 3 mm	COR35812
Pince à percer	E		COR35860
Clés à cliquet	F	1/4" - 3/8" - 3/16" - 5/16"	COR35864
Clés à cliquet	G	1/4" - 3/16" - 9/16" - 1/2"	COR35866

Clés dynamométriques

LIBELLÉS	DIAMÈTRES	COUPLE DE SERRAGE	 CODE CBM	
Clés dynamométriques digitale ajustable	5 à 30 mm	4,2 à 85 Nm	COR35818	
Clés dynamométriques professionnel	17, 22, 24, 26, 27 et 29 mm	19-80 Nm	COR35811	
Clés dynamométriques	17, 22, 24, 26, 27 et 29 mm	10-75 Nm	COR35816	
			TASCO CODE CBM	
Clés dynamométriques 1/4" - 17 mm		17 Nm	COR35826	
Clés dynamométriques 3/8" - 22 mm		39 Nm	COR35827	
Clés dynamométriques 1/2" - 24 mm		54 Nm	COR35882	
Clés dynamométriques 1/2" - 26 mm		53 Nm	COR35828	
Clés dynamométriques 5/8" - 27 mm		75 Nm	COR35883	
Clés dynamométriques 5/8" - 29 mm		75 Nm	COR35829	
Clés dynamométriques 5/8" - 29 mm		75 Nm	COR35884	
Clés dynamométriques 3/4" - 36 mm		110 Nm	COR35885	
Clés dynamométriques 3/4" - 36 mm		120 Nm	COR35886	
			TASCO CODE CBM	
Clés double dynamométriques	1/4" et 3/8"	3/8" = 39,8 Nm 1/4" = 17,2 Nm	COR35830	
			TASCO CODE CBM	
Kit de 3 clés dynamométriques	1/4" 3/8" 1/2"	17 Nm 40 Nm 53 Nm	COR35880	

Ebarbeur en métal et stylo ébarbeur



LIBELLÉS	RÉF. PHOTO	DIAMÈTRES	CODE CBM
Ebarbeur en métal	A	1/4" à 1" 5/8 et 3 à 22 mm	COR35426
Stylo ébarbeur	B	Avec lame de rechange	COR35428
Lame de rechange pour COR35428			COR35429

Miroir télescopique



LIBELLÉS	DÉTAILS	CODE CBM
Miroir télescopique ø 32 mm	L : 110 à 440 mm	COR35850
Miroir télescopique ø 50 mm	L : 180 à 320 mm	COR35852



Tige aimanté



LIBELLÉS	DÉTAILS	CODE CBM
Tige aimant télescopique	L : 130 à 640 mm	COR35853



Redresseurs d'ailettes



LIBELLÉS	CODE CBM
Redresseur d'ailettes en plastique	COR35820
Redresseur d'ailettes en métal	COR35822
Peignes plastique	COR35823



Thermomètres digitaux



CODE	RÉF. PHOTO	LIBELLÉS	TEMP. MINI	TEMP. MAXI	CODE CBM
29004010	A	Thermomètre stylo	-50°C	+300°C	COR40116
29004020	B	Thermomètre digital de poche avec sonde d'ambiance et câble	-50°C	+300°C	COR40118
29005020	C	Thermomètre digital - sans décimal avec sonde longueur mm.900 - 50 x 30	-50°C	+70°C	COR40124
29005021	D	Boîte de fixation pour COR40124			COR40125
29005030	E	Thermomètre rond D52 L1500	-40°C	-40°C	COR40154
29005050	F	Thermomètre rectangulaire L1500	-40°C	-40°C	COR40156
29005040	G	Thermomètre à collerette L1500 D60	-40°C	+40°C	COR40150
29005044	H	Thermomètre à collerette L1500 D100	-40°C	+40°C	COR40152
29005024	I	Thermomètre de surface digitale	-50°C	+80°C	COR40158

Thermomètres électroniques

Caractéristiques

L'instrument Klein Tools IR 5 est un thermomètre à infrarouge de série professionnel. Il a une plage de mesure étendue, un excellent rapport de distance au point et plusieurs modes de calcul pour vous aider à prendre les meilleures mesures possibles.

- Plage de mesure : de -50°C ~ +540°C
- Rapport optique 12:1
- Max / Min / Moyenne différence
- Rétroéclairage
- Extinction automatique
- Bouton °F / °C



KLEIN TOOLS
CODE CBM

LIBELLÉS	
Thermomètre professionnel infrarouge	MES40002

Caractéristiques

L'instrument Klein Tools IR 10 est un thermomètre à infrarouge de série professionnel. Il a une plage de mesure étendue, un excellent rapport optique, une entrée de thermocouple de type K, des lasers doubles et plusieurs modes de calcul pour vous aider à prendre les meilleures mesures possibles.

- Plage de mesure : de -40°C ~ +650°C
- Rapport optique 12:1
- Cible laser double
- Max / Min / Moyenne différence
- Rétroéclairage
- Extinction automatique
- Alarme haut/bas
- Auto-scan
- Entrée thermocouple
- Bouton °F / °C



KLEIN TOOLS
CODE CBM

LIBELLÉS	
Thermomètre professionnel infrarouge avec sonde K	MES40004

Accessoires

LIBELLÉS	
Thermocouple type K pour thermomètre infrarouge	MES42002
Thermocouple type K haute température pour thermomètre infrarouge	MES42004
Pince thermocouple type K pour thermomètre infrarouge	MES42006



Caractéristiques

Coffret thermomètre numérique professionnel pour climatisation et réfrigération.

- Un capteur de surface -50 +200°C
- Un capteur d'air télescopique 23 à 110cm
- -150 +220°C
- Min / max et moyenne des température
- Coffret de transport



TASCO
CODE CBM

LIBELLÉS	
Thermomètre numérique Deluxe	COR40170

Thermomètres électroniques

Caractéristiques

Le thermomètre LIT11TC est un thermomètre infrarouge sans contact équipé d'un thermocouple de type K. Plusieurs modes mathématiques sont disponibles pour la fonction infrarouge. Veillez à tenir cet instrument hors de portée des enfants et à ne pas l'utiliser pour des applications de sécurité.

- Ratio Optique 11:1
- Gamme de température :
-60°C / + 500°C
- Sélection °F/°C
- Rétroéclairage
- Sonde de contact type K
- Pointeur laser
- Housse de rangement
- 2 piles fournies
- Résolution +/- 1%



CODE	LIBELLÉS	
LIT11TC	Thermomètre Infrarouge	COP14028

Caractéristiques

2 modes : Capteur infrarouge et à aiguille. Marquage au laser du point simple. 6:1 Rapport optique, °F/°C. Fonction Data-Hold
Indication de batterie faible. Livré avec housse de rangement
Plage de mesure: -20°C~270°C



CODE	LIBELLÉS	
LIT6P	Thermomètre à infrarouge + aiguille	COP14026

Caractéristiques

Portée : -50 à +270°C. Capteur d'aiguille. Ecran LCD. Arrêt automatique.
Sélection °F/°C. Indicateur de batterie faible.



CODE	LIBELLÉS	
EM02	Thermomètre de poche	COP14010

Caractéristiques

6:1 Rapport Optique, °F/°C. Marquage au laser du point simple. Température ambiante (TAMB).
Fonction Data-Hold, Rétro-éclairage. Indication de batterie faible.
Plage de mesure : 0°C~50°C. Résolution 1°C. Arrêt automatique.



CODE	LIBELLÉS	
PIT6L	Mini thermomètre infrarouge	COP14012

Thermomètres électroniques

Caractéristiques

Alarme de haute & Basse température,
Unités : °F/°C. Moy. / Min. / Max. pour T1 & T2
Enregistrement de données & Stockage, Rétro-éclairage
Arrêt automatique, Indication de batterie faible, Livré avec housse de rangement
Thermocouple K : -200~1300°C · Thermocouple J : -200~1200°C. Résolution 0,1°C.



CODE CBM

CODE	LIBELLÉS	CODE CBM
EM60	Thermomètre différentiel 2 voies	COP14014



Caractéristiques

Double Temp. infrarouge + thermocouple
Marquage au laser du point simple, Moy. / Min. / Max. Fonction Data-Hold
Unités : °F/°C, Rétro-éclairage, Arrêt automatique. Indication de batterie faible
Livré avec housse de rangement. Température infrarouge : -50~300°C. Résolution 0,1°C.
Thermocouple K : -200~1300°C



CODE CBM

CODE	LIBELLÉS	CODE CBM
EM90	Thermomètre sonde et Infrarouge	COP14016



Caractéristiques

Temp, Humidité, Point de condensation. Unités : °F/°C / %RH / td. Moy. / Min. / Max.,
Fonction Data-Hold, Rétro-éclairage. Arrêt automatique. Indication de batterie faible.
Livré avec housse de rangement et coffre.
Plage de mesure : -10~+50°C et 0 à 99,9% RH.



CODE CBM

CODE	LIBELLÉS	CODE CBM
EM10	Thermomètre mesure de température et d'humidité	COP14018



Caractéristiques

m/s, km/h, fpm, kts, Beaufort. Echelle, °F/°C, Min, Max. Fonction Data-Hold.
Arrêt automatique. Indication de batterie faible. Livré avec housse de rangement.
Vitesse : 0.4~+20 m/s. Température: -10~+50°C



CODE CBM

CODE	LIBELLÉS	CODE CBM
EM20	Thermomètre & Anémomètre Volume®	COP14020



Multimètre

Caractéristiques

L'appareil Klein Tools MM400 est un multimètre à sélection automatique de gamme. Il mesure la tension c.a./c.c., le courant c.a./c.c., la résistance, la capacité, la température et la fréquence. Il peut également tester des diodes et la continuité.

- Béquille d'appui
- Etrier
- Rétention des données
- Rétroéclairage
- Sélection automatique de gamme
- LCD 3 999 points 3 3/4 chiffres



LIBELLÉS	
Multimètre MM400 E	MES40008
Pochette pour multimètre	MES40012

Caractéristiques

L'appareil Klein Tools MM700 est un multimètre à sélection automatique de gamme et à valeur efficace vraie. Il mesure la tension c.a. / c.c., la tension à faible impédance, le courant électrique c.a. / c.c., la résistance, la capacité, la fréquence, le cycle de service et la température. Il peut également tester des diodes et la continuité des circuits.

- Valeur efficace vraie
- Graphique à barres
- Max / Min, portemine
- LCD 3 999 points 3 3/4 chiffres
- Rétroéclairage, rétention des données
- Plage auto / manuel



LIBELLÉS	
Multimètre MM700	MES40010
Pochette pour multimètre	MES40012

Caractéristiques

L'appareil Klein Tools CL2000 est une pince ampèremétrique à VQM vraie et à sélection automatique de plage. Il mesure la tension c.a. / c.c., le courant électrique c.a. / c.c., la résistance, la capacité, la fréquence et le cycle de service. Il peut également tester la tension sans contact, les diodes et la continuité des circuits.

- Valeur efficace vraie
- Graphique à barres
- Rétention Max / Min - Relative / Zéro
- Rétroéclairage - Lampe de travail
- LCD 3 999 points 3 3/4 chiffres
- Plage auto/manuel
- Testeur de tension sans contact
- Température



LIBELLÉS	
Pince ampèremétrique AC/DC et température	MES40014

Tachymètre

Caractéristiques

Grande gamme de mesure de 2,5 à 100 000 t/min avec une résolution de 0,1 t/min.
Un grand écran LED permet une lecture facile.



CODE CBM



CODE	LIBELLÉS	CODE CBM
29034006	Tachymètre digital	COR40946

Caractéristiques

Gamme de mesures: 100~30K R.P.M., 1.7~500 R.P.S.
Min / Max., No. de paramètres de l'agitateur, 7 Fonction Data-Hold, Rétro-éclairage
Arrêt automatique. Indicateur de batterie faible. Livré avec housse de rangement



CODE CBM



CODE	LIBELLÉS	CODE CBM
EM30	Tachymètre	COP14022

Sonomètre

Caractéristiques

Gamme de mesure manuelle & automatique sélectionnable. Barre d'indication analogique.
Possibilité de calibrer l'appareil. Indication de batterie faible. Arrêt automatique
Livré avec housse de rangement. Fréquence de 31.5Hz~8KHz
Gamme de mesure dB: 30dB~120 dB



CODE CBM



CODE	LIBELLÉS	CODE CBM
EM80	Sonomètre	COP14024

Manomètre

Caractéristiques

- Gamme : de -137 à +137 mbar
- Précision : $\pm 0,3\%$

- Indicateur batterie - 1 pile 9V incluse
- Affichage LCD



CODE CBM



CODE	LIBELLÉS	CODE CBM
DDM55	Manomètre digital	COP14032

Caractéristiques

- Gamme : de 0 - 100 mbar
- 1 pile 9V

- Précision : $\pm 0,5\%$
- Affichage LCD



CODE CBM



CODE	LIBELLÉS	CODE CBM
477AV-2	Manomètre digital 0 - 100 mbar	MES25002
477AV-3	Manomètre digital 0 - 520 mbar	MES25003

Instruments de mesure électrique

Mégohmmètre

- Permet de tester la résistance à l'isolement
- Gamme de mesure de 20 à 1000 mégohms
- Fonctionne à l'aide de 2 piles (non fournis)
- Pochette de transport incluse



CODE CBM



CODE	LIBELLÉS	
M500	Mégohmmètre	COP14004

Testeur de continuité

Testeur de continuité qui indique rapidement les court-circuits ou circuits coupés. L'ampoule, dans la poignée, s'allume quand le circuit est intact.

- Longueur de la sonde : 95 mm
- Longueur de la poignée : 102 mm
- Longueur du fil avec la pince crocodile : 914 mm
- Alimentation : 1 batterie AAA (non incluse)



CODE CBM



LIBELLÉS	
Testeur de continuité	MES40016

Détecteur de tension

- Plage de tensions : 12 - 1000 V c.a.
- Plage de fréquence : 50-500 Hz
- Indicateurs de détection de tension de 12 volts à 48 volts :
Visuels : LED rouge haute intensité clignotant
Audible : bip sonore pulsé à tonalité grave
- Indicateurs de détection de tension de 48 volts à 1000 volts :
Visuels : LED rouge haute intensité constamment allumée
Audible : bip sonore continu à tonalité aiguë



CODE CBM

LIBELLÉS	
Détecteur de tension sans contact	MES40006

Testeur d'impédance

- Permet de mesurer la valeur d'un condensateur
- Gamme de mesure de 0,01 à 10000 mF
- Précision +/- 5%
- Ecran
- Fonctionne avec une pile 9 volts (non fourni)
- Pochette de transport incluse



CODE CBM



CODE	LIBELLÉS	
MFD10	Testeur d'impédance digital	COP14003

Indicateur de phase

- 3 phases AC100V - 500V
- Fréquence 45-70 Hz
- AC 110 : continu - AC 220V : 3 heures
AC 480 : 12 minutes
- Fusible : 0.2A/250V
- Aimant de fixation, livré avec trousse
- Dimensions : H102 x L78.



CODE CBM



LIBELLÉS	
Indicateur de phase	MES40018

Vacuomètre digital

Caractéristiques

- Plage : 0-1000 mbar, 0-100 000 Pa
- Précision : 5% à 20°C
- Résolution : 0,1 Pa (< 10 PA); 1 Pa (< 100 Pa); 10 Pa (< 1000 PA)
- Unité : Pa, mbar, mmHg, mTorr, InHg, Microns
- Durée batterie : 40 heures (4 piles AA)
- Surpression admissible : 0,5 MPA - 5 bars
- Température travail : -5 à 50°C
- Alarme sonore : 90 dB (s'éteint après 10s)

LIBELLÉS	PLAGE	CODE CBM
Vacuomètre digital	0 - 1000 mbar	CLI02380



Vacuomètre digital

Caractéristiques

- Haute précision.
- Mesure le vide avec 7 unités différentes
- Indicateur mises à jour toutes les 0,5 secondes
- Fourni avec crochet incorporé
- Nettoyage et séchage du capteur simple et rapide

Spécifications techniques	
Raccord	2 x 1/4 SAE mâle
Gamme	De 0 à 1600 Pa
Echelle	Microns, Psi, Hg, Millibars, Pascals, Torr, Millitorr
Précision	± 10%
Alimentation	Batterie 9 volts (non comprise)
Auto-extinction	Oui

CODE	LIBELLÉS	CODE CBM
VG64	Vacuomètre digital 2 raccords	COP18002
VGC	Raccords pour vacuomètre digital	COP18006



Vacuomètre digital micro BluVac

Caractéristiques

- Mesure en microns, pascals, millibar, et mmHg.
- Capteur d'huile automatique.
- Jusqu'à 100 heures d'autonomie grâce à deux batteries 'AAA'.
- Autotest d'étalonnage ; possibilité d'étalonner sur place.
- Compact et léger.
- Raccord et étui inclus.

LIBELLÉS	PLAGE	CODE CBM
Vacuomètre micro BLUVAC + micro	0-3300 PA	CLI20220



Vacuomètre digital BluVac LTE

Caractéristiques

- Autotest d'étalonnage – peut être étalonné sur place sans aucun équipement spécial.
- Capteur automatique de contamination d'huile.
- Grande précision – 5% ± 5 microns.
- Autonomie – jusqu'à 300 heures sur une pile alcaline 9V.
- Mesure du vide en microns, pascals, millibar, millitorr et mmHg.
- Gamme de 0 à 25 000 micron – Résolution d'1 micron.
- Eclairage bleu clair idéal sous n'importe quel type d'éclairage.



LIBELLÉS

Vacuomètre digital BLUVAC LTE

CLI20216

Vacuomètre digital BluVac

Caractéristiques

- Autotest d'étalonnage – peut être étalonné sur place sans aucun équipement spécial.
- Capteur automatique de contamination d'huile.
- Grande précision – 5% ± 5 microns.
- Autonomie – jusqu'à 300 heures sur une pile alcaline 9V.
- Mesure du vide en microns, pascals, millibar, millitorr et mmHg.
- Gamme de 0 à 25 000 micron – Résolution d'1 micron.
- Eclairage bleu clair idéal sous n'importe quel type d'éclairage.
- **Indicateur du taux de fuite du vide.**
- **Programmable avec des options d'alarme uniques.**
- **Mesure la température en degrés Fahrenheit et Celsius à 0,1° près.**
- **Gamme de 0 à 25 000 micron – Résolution de 0,1 micron pour moins de 10 000 microns.**



LIBELLÉS

Vacuomètre digital BLUVAC

CLI20214

Vacuomètre digital BluVac professionnel

Caractéristiques

- Capacité **sans fil Bluetooth Smart®** Compatible Android et Apple
- Plage de 0 à 25 000 microns avec une résolution de 0,1 micron inférieure à 10 000 microns
- Mesure le vide en microns, pascals, millibars, millitorr, mmHg, PSI et InHg
- Grand écran LCD rétroéclairé haute visibilité
- Indicateur de progression et fonction alarme
- Longue durée de vie de la batterie : jusqu'à 300 heures avec une pile alcaline 9 V
- Graphique à barres du niveau de vide «analogique»
- Indicateur de taux de fuite sous vide, de température ambiante et de température de saturation
- Capteur d'huile automatique
- Mesure la température en Fahrenheit et Celsius à 0,1°
- La mémoire intégrée conserve tous les paramètres précédents
- Conception robuste et compacte - de la taille d'une jauge de collecteur
- Auto-test d'étalonnage - Peut être étalonné sur site sans équipement spécial
- Le capteur résiste à une surpression jusqu'à 500 PSI



LIBELLÉS

Vacuomètre digital BLUVAC + PRO

CLI20218

Manomètre digital

Caractéristiques

Intègre plusieurs unités de mesure et permet la sélection de la référence 0 et mise sur off automatique.

- Haute précision
- Mesure PSI, Bar, Kg/cm
- Facile à utiliser

Spécifications techniques		
Type	DPG 100	DPG 1000
Raccords	1/8" NPT femelle	
Gamme	0-100 PSI	0-1000 PSI
Résolution	0,01 Bar	0,1 Bar
Echelles	PSI, Bar, Kg/cm, ATM	
Précision	+/- 0,5%	
Mise à jour	3 échantillons par secondes	
Alimentation	Piles 9 volts	



Supco
CODE CBM

CODE	LIBELLÉS	CODE CBM
DPG100	Manomètre digital 0-100 PSI	COP18008
DPG1000	Manomètre digital 0-1000 PSI	COP18010

Tournevis 11 en 1

Caractéristiques

- Multifonction - 11 en 1
- Inclus : un éléments vanne idéal pour les applications frigorifiques

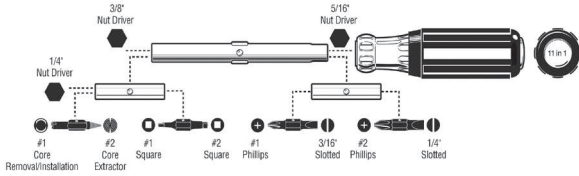

CODE CBM

LIBELLÉS

Tournevis 11 en 1

OUT10430

Pinces

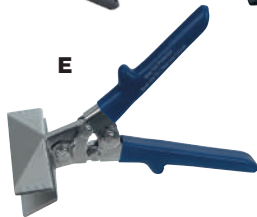

CODE CBM

LIBELLÉS

RÉF. PHOTO

Pince 45°	A	OUT10404
Pince droite	B	OUT10406
Pince à plier droite 200 mm L3	C	OUT10408
Pince à plier 45° 200 mm L3	D	OUT10410
Pince à plier droite 212 mm L6	E	OUT10412
Pince Snap 3/8"	F	OUT10414
Pince coupante 30°	G	OUT10416

Ciseaux et coupe tole

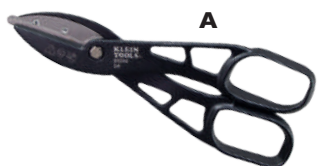

A

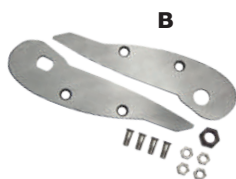

B



C

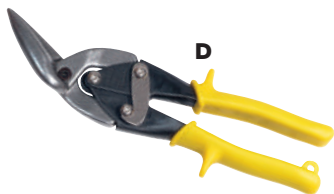

D

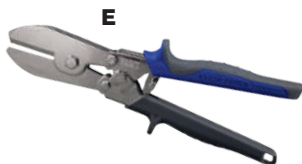

E



LIBELLÉS

RÉF. PHOTO

LIBELLÉS	RÉF. PHOTO	CODE CBM
Ciseaux métal	A	OUT10418
Lames ciseaux métal	B	OUT10420
Coupe Tôle droit 38 mm	C	OUT10422
Coupe Tôle 45° 38 mm	D	OUT10424
Pince à retreindre	E	OUT10426

Sac à dos outils

- 39 poches de rangement
- Ouverture 90°
- H508 x L368 x P184 mm

LIBELLÉS



Sac à dos outils

PRO70002



Mallette roulante outils

- Charge max. 110 kg
- 20 pochettes de rangement
- Poignée télescopique robuste
- 572 x 554 x 391 mm - 13,2 kg

LIBELLÉS



Malette roulante outils

PRO70004



Restez à l'abri pendant vos travaux de maintenance extérieurs.
Protégez-vous ainsi que vos outils.

Code article : PRO80002

- ✓ Dimensions 150 x 150 x 190 cm
- ✓ Système de déploiement et pliage ultra simple et rapide
- ✓ Permet aux techniciens de se tenir debout à l'intérieur
- ✓ Ultra résistant

Code article : PRO80003

- ✓ Dimensions 150 x 150 x 190 cm
- ✓ Système de déploiement et pliage ultra simple et rapide
- ✓ Permet aux techniciens de se tenir debout à l'intérieur
- ✓ Ultra résistant
- ✓ Ouverture possible sur les côtés pour ventiler la tente en été

Code article : PRO80004

- ✓ Diamètre 190 cm
- ✓ Hauteur 200 cm
- ✓ Montage simple et rapide

Code article : PRO80006

- ✓ Diamètre 150 cm
- ✓ Parapluie ultra résistant
- ✓ Système d'accroche et de serrage unique
- ✓ Socle aimant puissant permettant de se fixer sur toutes les surfaces métalliques

TENTE DE TRAVAIL

Les tentes Abriwork s'installent en quelques secondes et permettent de protéger le technicien, les outils et l'installation, quelles que soient les conditions climatiques.



PRO80003



PRO80002

TENTE DE TRAVAIL VENTILÉE

TENTE PARAPLUIE

La tente parapluie est un parapluie sur pied avec bâche zippée pour une couverture optimale. Plus flexible que la tente de travail, celle-ci permet de protéger l'intervenant et ses outils dans les espaces les plus exigus.



PRO80004



PRO80006

PARAPLUIE

Ce parapluie s'aimante fortement sur toutes les surfaces métalliques. Orientable et inclinable, il protège le technicien et les outils de la pluie et du soleil.



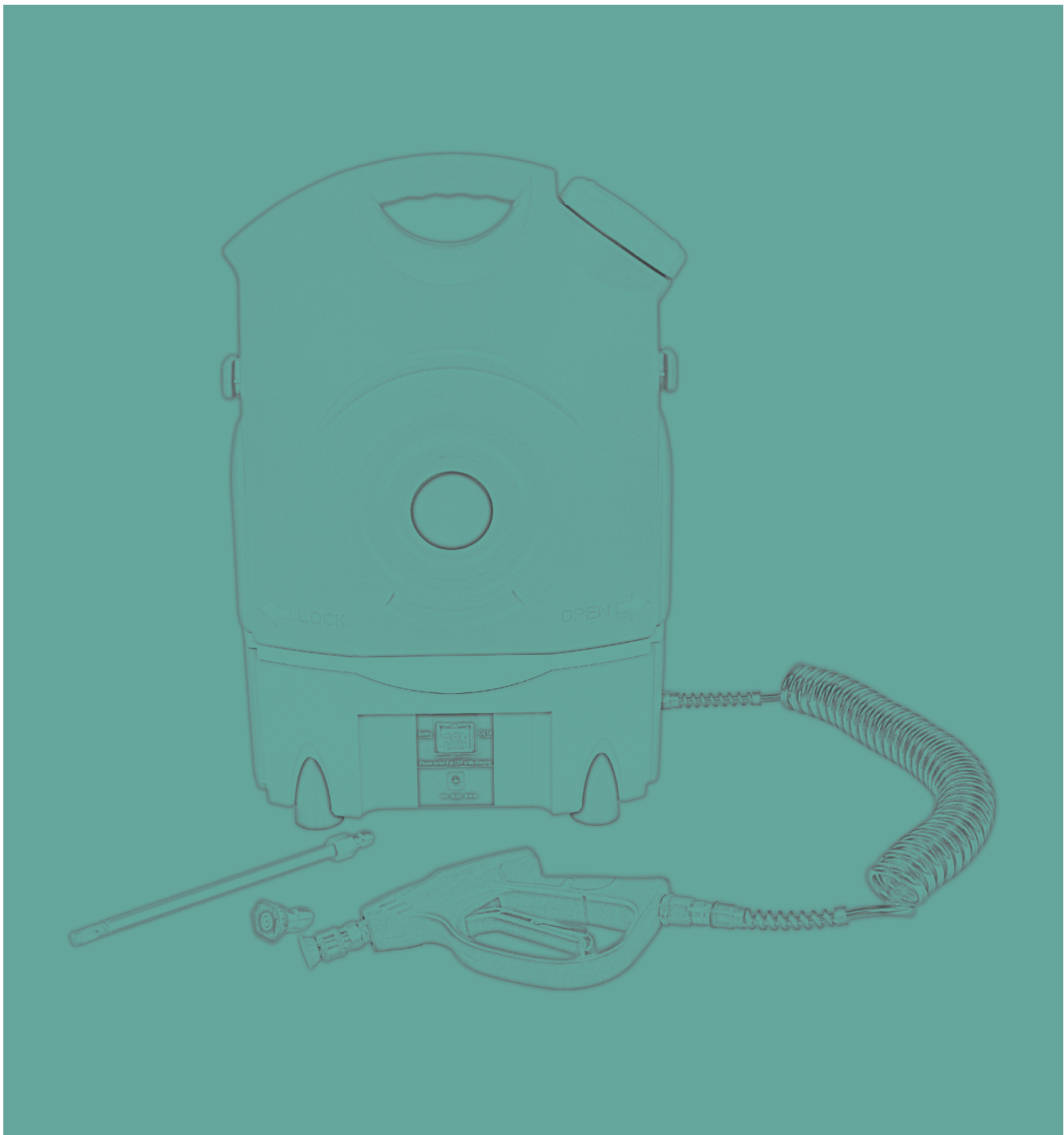

MATÉRIEL DE NETTOYAGE

P. 159 > 176







easyclim.fr

NANOCLEAN® AIR
HVAC Disinfection Leader

PRÉSENTOIR

**CODE CBM
LOT01030**



Qté	Référence	Libellé
1	NAO99006	Display Nanoclean & Easyclim
1	ESY05006	EASYPRO Nettoyeur HP
1	ESY80006	Rallonge rigide L=99cm 90° pour EASYPRO
1	ESY10002	Bâche nettoyage réutilisable L
1	ESY10010	Bâche réutilisable cassette
4	NAO02002	Nanoclean air - mousse aérosol 400ml
4	NAO02008	Nanoclean air - spray 500ml évaporateur agrumes
2	NAO04002	AC Foamclean - bidon 900ml nettoyant condenseur

NETTOYEUR HP AUTONOME SUR BATTERIE

Easypro

✓ Nettoyage rapide et efficace des installations

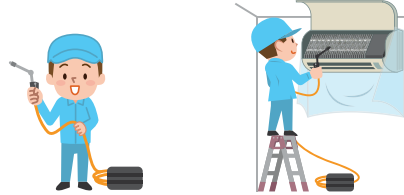

✓ Décontamination des unités intérieures et cassettes



✓ Gain de temps, d'argent et de qualité pour vous et vos clients

ACCESSOIRES LIVRÉS AVEC :

- Lance 25 cm avec pulvérisation 90°
- 2 buses de pulvérisation
- 1 chargeur de batterie 220V
- 1 chargeur allume cigare intégré

LIBELLÉS



easyclim.fr

CODE CBM

EASYPRO
Nettoyeur HP autonome sur batterie

Pression max : 9 bars - Réservoir 15 litres amovible
Changement de buse rapide système « QUICK CONNECT » - Tuyau flexible : 4,5 m
Idéal pour le nettoyage des unités intérieures et des groupes extérieurs

ESY05006

9 bars



15 L



12 V



2 - 4 I

PACK COMPLET EASYCLIM PRO

ESY05006 • EASYPRO Nettoyeur HP
ESY80028 • Réservoir pour EASYPRO
ESY80020 • Sangle pour EASYPRO
ESY80006 • Rallonge rigide L=99cm 90°
ESY10002 • Bâche nettoyage réutilisable L
ESY10010 • Bâche réutilisable cassette

NAO02002 • Nanoclean Air - Aérosol 400 ml. Nettoyant & désinfectant parfum agrumes
NAO04002 • AC Foamclean - Bidon 900 ml. Nettoyant unité extérieur
NAO02008 • Nanoclean Air - Spray 500 ml. Désinfectant parfum agrumes

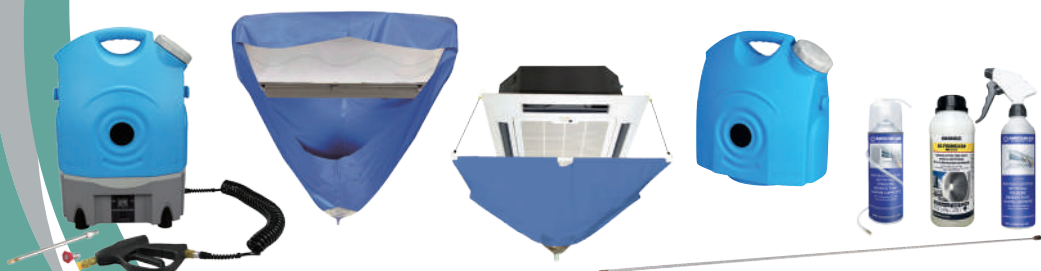

LIBELLÉS



easyclim.fr

CODE CBM

Pack EASYCLIM PRO

LOT01020

NETTOYEUR HP AUTONOME SUR BATTERIE - 2 RÉSERVOIRS

Easypro Max



✓ Nettoyage rapide et efficace des installations

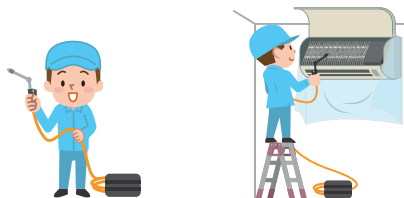

✓ Décontamination des unités intérieures et cassettes

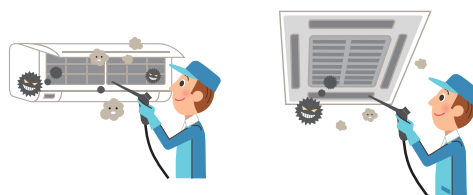

✓ Gain de temps, d'argent et de qualité pour vous et vos clients

Grâce à son double réservoir, inutile de faire son mélange à l'avance : une molette de dilution est intégrée afin d'ajuster la quantité de produit nettoyant.

ACCESSOIRES LIVRÉS AVEC :

- Lance 25 cm avec pulvérisation 90°
- 2 buses de pulvérisation
- 1 chargeur de batterie 220V
- 1 chargeur allume cigare intégré



CODE CBM

LIBELLÉS

Easypro MAX
Nettoyeur HP
autonome sur batterie

Pression max : 9 bars - Réservoirs 15 +3,5 litres amovibles
Changement de buse rapide système « QUICK CONNECT »
Tuyau flexible : 4,5 m
Idéal pour le nettoyage des unités intérieures et des groupes extérieurs

ESY05008

9 bars **15 L + 3,5 L** **12 V** **2 - 4 h**

PACK COMPLET EASYCLIM PRO MAX

- ESY05008** • EASYPRO MAX Nettoyeur HP
- ESY80006** • Rallonge rigide L=99cm 90°
- ESY10002** • Bâche nettoyage réutilisable L
- ESY10010** • Bâche réutilisable cassette

- NAO02002** • Nanoclean Air - Aérosol 400 ml. Nettoyant & désinfectant parfum agrumes
- NAO04002** • AC Foamclean - Bidon 900 ml. Nettoyant unité extérieur
- NAO02008** • Nanoclean Air - Spray 500 ml. Désinfectant parfum agrumes



CODE CBM

LIBELLÉS

Pack EASYCLIM PRO MAX

LOT01026

NETTOYEUR MULTIFONCTION

Easyvap



✓ Nettoyer, dégraisser, désinfecter sans produit chimique !

Le EASYVAP est un appareil auto-amorçant qui permet de nettoyer désinfecter et dégraisser tout type d'appareil : climatiseur, hotte, réfrigérateur, machine à laver, chauffe-eau et autre appareil ménager.

Simple d'utilisation, il est doté de nombreuses fonctions :

- eau chaude, eau froide
- vapeur
- stérilisation à l'ozone
- nettoyage par impulsions

ACCESSOIRES LIVRÉS AVEC :

- Pistolet multifonction
- 6 buses eau
- 3 buses vapeur
- Tuyau spécifique chauffe eau



easyclim.fr

CODE CBM

LIBELLÉS

EASYVAP
Nettoyeur
multifonction

Alimentation 230V
Tuyau aspiration 1,5 m - Tuyau sortie 3 m - Pression max. : 6 bar
Température eau chaude : 60°C - Température vapeur : 100/120°C

ESY05004



PACK COMPLET EASYCLIM VAP

- ESY05004** • EASYVAP Nettoyeur vapeur
- ESY10002** • Bâche nettoyage réutilisable L
- ESY10010** • Bâche réutilisable cassette
- NAO02008** • Nanoclean Air - Spray 500 ml. Désinfectant parfum agrumes

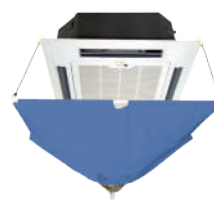

easyclim.fr

CODE CBM

LIBELLÉS

Pack EASYCLIM VAP

LOT01024

PULVÉRISATEUR COMPACT SUR BATTERIE

Easycompact



Le nettoyeur Easycompact est très facile à transporter et à utiliser.

Autonome grâce à son réservoir et sa batterie, il sera un allié pour nettoyer les unités intérieures et extérieures de climatisation ainsi que divers applications : voiture, vélo, terrasse...

- Pulvérisateur nettoyeur compact sans fil
- Réservoir 8L amovible
- Batterie 12V
- Temps charge : 5H
- Poids à vide : 2,1kg
- Pression max : 5 à 7 bars
- Compact et économique
- Flexible : 3,25m avec rangement sous le réservoir d'eau



easyclim.fr

CODE CBM

LIBELLÉS

EASYCOMPACT
Pulvérisateur
compact mobile

ESY05001



Pression max : 5-7 bars



8 L



12 V



20-40 min continue

PACK COMPLET EASYCLIM VAP

ESY05001 - Nettoyeur EASYCOMPACT 8L sur batterie

ESY10002 - Bâche nettoyage réutilisable L

ESY10010 - Bâche réutilisable cassette

NAO02002 - Nanoclean Air - Aérosol 400 ml.

Nettoyant & désinfectant parfum agrumes

NAO04002 - AC Foamclean - Bidon 900 ml.

Nettoyant unité extérieur

NAO02008 - Nanoclean Air - Spray 500 ml.

Désinfectant parfum agrumes

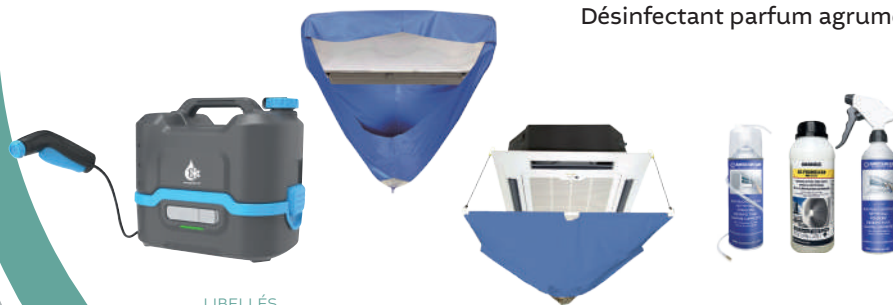

LIBELLÉS



easyclim.fr

CODE CBM

Pack EASYCLIM COMPACT

LOT01028

PULVÉRISATEUR MULTIFONCTION SUR BATTERIE

Easyspray



- Pulvérisateur nettoyeur multifonctions sans fil
- Alimenté par une batterie 20V
- Pompe avec moteur assurant une autonomie continue
- Réservoir 15L avec grande ouverture
- Longue durée de fonctionnement
- Peut se porter sur le dos avec une sangle ajustable
- Pression max 5 bars
- Design ergonomique
- 6 accessoires : 1 lance, 4 buses de pulvérisation et 1 buse jet plat basse pression



LIBELLÉS



CODE CBM

EASYSPRAY
Pulvérisateur nettoyeur
multifonctions sans fil
avec batterie

Puissance : 20 V - Voltage : chargeur 20 V DC 0,4 Ah
Capacité du réservoir : 15 L - Débit : 0,9 - 1,8 L/min
Autonomie : 4 - 8h

ESY05002



0,9 - 1,8 L/min Pression max : 5 bars

15 L



20 V



4 - 8 h

PACK COMPLET EASYCLIM SPRAY

- ESY05002** • EASYSPRAY Pulvérisateur 16L sur batterie
- ESY10002** • Bâche nettoyage réutilisable L
- ESY10010** • Bâche réutilisable cassette

- NAO02002** • Nanoclean Air - Aérosol 400 ml. Nettoyant & désinfectant parfum agrumes
- NAO04002** • AC Foamclean - Bidon 900 ml. Nettoyant unité extérieure
- NAO02008** • Nanoclean Air - Spray 500 ml. Désinfectant parfum agrumes



LIBELLÉS



CODE CBM

Pack EASYCLIM SPRAY

LOT01022

SYSTÈMES DE NETTOYAGE UNITÉS EXTÉRIEURES



Caractéristiques

- **Alimentation** : 230 V, 50/60 Hz.
- **Besoin en eau** : réservoir intégré ou minimum 1,4 Bar à 5,7 l/min.
- **Pression d'eau en sortie** : 2,8 à 9,7 Bar.
- **Débit d'eau à la sortie** : 1 à 3,8 l/min.
- **Pompe** : volumétrique à membrane.
- **Tuyau souple** : 7,6 m, renforcée.
- **Lance(s)** : 460 mm, acier zingué.
- **Buse** : quadruple raccord rapide.
- **Réservoir d'eau** : 19 litres, interne.
- **Injecteur de produits chimiques** : en amont, à un ratio de 6/1.
- **Réservoir de produit chimique** : 19 litres, interne.
- **Dimensions** : 1 120 mm (H) x 660 mm (L) x 460 mm (l).
- **Poids** : 34 kg, net sec.



LIBELLÉS

CODE CBM

Système de nettoyage de condenseurs

CC 140

ESY05502

SYSTÈMES DE NETTOYAGE UNITÉS EXTÉRIEURES



Caractéristiques

- **Alimentation** : 230 V, 50/60 Hz.
- **Besoin en eau** : réservoir intégré ou minimum 1,4 Bar à 13,2 l/min.
- **Pression d'eau en sortie** : 28 Bar.
- **Débit d'eau à la sortie** : 11,4 l/min.
- **Pompe** : axiale.
- **Tuyau souple** : 3,7 m, renforcée.
- **Lance(s)** : 915 mm, acier inoxydable (9,5 mm de diamètre) et 460 mm, acier zingué.
- **Buse** : double raccord rapide.
- **Injecteur de produits chimiques** : en amont, à un ratio de 10/1.
- **Dimensions** : 330 mm (H) x 760 mm (L) x 300 mm (l).
- **Poids** : 20 kg, net sec.

LIBELLÉS

CODE CBM

Système de nettoyage de condenseurs à fort débit

CC 400 HF

ESY05504

SYSTÈMES DE NETTOYAGE UNITÉS EXTÉRIEURES



Caractéristiques

- **Alimentation** : 230 V, 50/60 Hz.
- **Besoin en eau** : réservoir intégré ou minimum 1,4 Bar à 5,7 l/min.
- **Pression d'eau en sortie** : 14 Bar.
- **Débit d'eau à la sortie** : 3,4 l/min.
- **Pompe** : membrane.
- **Tuyau souple** : 7,62 m, renforcée.
- **Lance(s)** : 460 mm, acier zingué.
- **Buse** : double raccord rapide.
- **Réservoir d'eau** : 30 litres, interne.
- **Injecteur de produits chimiques** : injection de pastilles de produit chimique.
- **Réservoir de produit chimique** : injection de pastilles de produit chimique.
- **Dimensions** : 1 118 mm (H) x 368 mm (L) x 686 mm (l).
- **Poids** : 29,5 kg, net sec.

LIBELLÉS

CODE CBM

Système de nettoyage de condenseurs

CC 201 T

ESY05506

Accessoires Easypro et Easypro Max



easyclim.fr
CODE CBM

LIBELLÉS

Pistolet		ESY80002	
Lance rigide - L : 25 cm - 90°		ESY80004	
Lance rigide - L : 99 cm - 90°		ESY80006	
Gicleur 15°		ESY80008	
Gicleur 0°		ESY80010	
Chargeur de batterie		ESY80012	
Flexible L : 4,5 m		ESY80014	
Pompe 12 V		ESY80016	
Pressostat		ESY80018	
Sangle		ESY80020	
Batterie 4000 mAh		ESY80022	
Joint d'étanchéité sortie d'eau		ESY80024	
Bouchon de réservoir		ESY80026	
Réservoir Easypro		ESY80028	
Réservoir Easypro Max		ESY80029	
Adaptateur fonctionnement continu sur secteur		ESY80030	
Roulette		ESY80032	
Interrupteur		ESY80034	
Raccord rapide 45°		CLI55902	
Raccord rapide 90°		CLI55903	
Lance flexible pulvérisation 0°	L = 60 cm	CLI55906	
Extension rigide	L = 40 cm Pour CLI55922	CLI55924	
Rallonge rigide	L = 60 cm	CLI55908	
Gicleur mousseur		CLI55912	

Accessoires Easyspray



easyclim.fr

CODE CBM

LIBELLÉS	CODE CBM
Pompe 18V	ESY81002
Batterie 18V	ESY81004
Chargeur batterie	ESY81006
Lance rigide	ESY81008
Tuyau de sortie	ESY81010
Gâchette/pistolet	ESY81012
Buse jet conique	ESY81014
Buse jet plat	ESY81016
Buse double jet	ESY81018
Buse pommeau	ESY81020



Accessoires Easycompact



easyclim.fr

CODE CBM

LIBELLÉS	CODE CBM
Pompe 12V	ESY81030
Batterie 12V	ESY81032
Flexible + pistolet	ESY81034

BÂCHES DE NETTOYAGE RÉUTILISABLES



- > Double couture
- > Étanche double face
- > Soudure renforcée
- > Sortie évacuation $\varnothing 16\text{mm}$
- > Existe en taille L pour des splits de longueur 1100 mm max, et en taille XL pour des splits de longueur 1500 mm max.

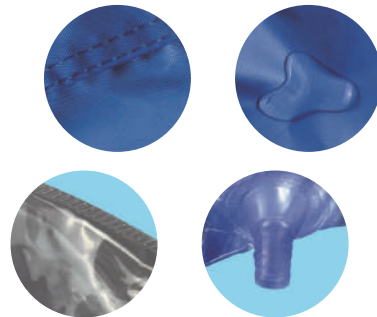

easyclim.fr

CODE CBM

LIBELLÉS

Bâche réutilisables Taille L

ESY10002

Bâche réutilisables Taille XL

ESY10004

BÂCHES DE NETTOYAGE CASSETTE

- > Sortie évacuation $\varnothing 16\text{mm}$
- > Sac de transport
- > Livrée complet avec le sac de transport
- > Existe en taille L pour des cassette de 1200 x 1200 mm



LIBELLÉS



easyclim.fr

CODE CBM

Bâche cassette Taille L

ESY10010

BÂCHES DE NETTOYAGE JETABLES



- > **Protection totale** : permet de protéger les murs, tapis, moquette, le matériel et l'utilisateur pendant la maintenance.
- > **Installation simple et rapide** : idéal pour un entretien de routine.
- > **Équipé d'un tuyau de sortie 1,6 m** permettant d'évacuer l'eau souillée.
- > **Soudure renforcée** : plastique haute qualité pour éviter le risque de fuite.
- > **Cordon de réglage intégré** : permet d'ajuster la bâche à la taille de votre climatiseur.
- > **Existe en taille L** pour des splits de longueur 1100 mm max, et en taille XL pour des splits de longueur 1500 mm max.

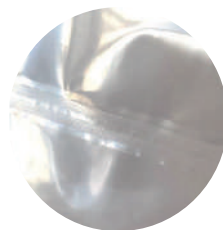

LIBELLÉS



CODE CBM

Bâche jetables Taille L pour split 1100 mm max.

ESY10006

Bâche jetables Taille XL pour split 1500 mm

ESY10008

RÉSERVOIR D'EAU PLIABLE 10L



- > Avec bouchon
- > Dimensions : 330 x 200 x 360 mm
- > Se replie facilement pour un rangement pratique



easyclim.fr

LIBELLÉS

CODE CBM

Réserveur d'eau pliable 10 L

ESY10102

SEAU PLIABLE 15 L



- > Livré avec couvercle
- > Dimensions : 370 x 220 x 280 mm
- > Se replie facilement pour un rangement pratique



easyclim.fr

LIBELLÉS

CODE CBM

Seau pliable 15 L avec couvercle

ESY10104

CHARIOT EASYROLL



- > Compact, maniable et pratique : se replie sur lui-même
- > Dimensions déplié : 72 x 40 x 30 cm
- > Robuste : poids max. : 100 kg
- > Système de rangement intégré



easyclim.fr

LIBELLÉS

CODE CBM

Chariot Easyroll 72 x 40 x 30 cm

ESY70002

SUPPORT CHARIOT X-CART 300 L



- > Dimensions : 89 x 61 x 84 cm
- > Livré sans sac



easyclim.fr

LIBELLÉS

CODE CBM

Support chariot X-CART 300 L

CLI56002

SAC NOIR



easyclim.fr

LIBELLÉS

CODE CBM

Sac noir 150 L - 2 par chariot

CLI56010

Sac noir 300 L - 1 par chariot

CLI56012

PORTE ACCESSOIRES



easyclim.fr

LIBELLÉS

CODE CBM

Porte accessoires

CLI56014

Pulvérisateurs

Caractéristiques

Pompe pulvérisatrice à pression avec réservoir de 1,5 litre • particulièrement indiquée pour pulvériser nos détergents sur les surfaces ailetées des condenseurs et des évaporateurs • Grâce à la pompe à pression le détergent pénètre en profondeur dans les éléments ailetés permettant ainsi de les nettoyer en profondeur. Elle est munie d'un gicleur réglable.

LIBELLÉS	CODE CBM
Pompe à pression 1,5 litre	COR10030



Caractéristiques

Application précise et optimisée de l'eau, des insecticides, des pesticides, des fongicides et des engrais hydrosolubles. Poignée verrouillable marche/arrêt du débit, lance en fibre de verre. Buse ajustable, jet droit ou brouillard. Goulot large pour remplissage facile. Pompe avec axe métallique pour un mécanisme résistant et une durée de vie accrue. Poignée de pompage ergonomique. Bouteilles translucides graduées. Le pulvérisateur de 7 litres est fourni avec une bretelle.

LIBELLÉS	CODE CBM
Pulvérisateur plastique 7 litres	PULO5004



Protection gants, combinaison, masque



LIBELLÉS	DÉTAILS	CODE CBM
Paire gants étanches nylon/nitrile taille M		BLM35002
Paire gants étanches nylon/nitrile taille L		BLM35004
Paire gants étanches nylon/nitrile taille XL		BLM35006
Paire gants étanches nylon/nitrile taille XXL		BLM35008
Combinaison jetable	Taille XL	RAM50004
Masque anti poussière		RAM50006



Nettoyage

LIBELLÉS	DÉTAILS	CODE CBM
Bobine essuyage	450 formats 19 x 21 cm 	PRO20002
Bobine essuyage	1000 formats 20 x 30 cm 	PRO20004
Seau de 100 lingettes	Dégraissante 27 x 27	PRO20006
Tube de 40 lingettes	Dégraissante 15 x 20	PRO20008





PRODUITS DE NETTOYAGE ET DE DÉSINFECTION

P. 177 > 192







NANOCLEAN® AIR

HVAC Disinfection Leader

Gamme complète de produits pour nettoyer et désinfecter vos climatisations

— Composition Display complet —

NA002002	Mousse fongicide - Aérosol 400 ml Unités intérieures et extérieures	12 ex
NA002008	Liquide tout en un PAE - Spray 500 ml agrumes - Unités intérieures	12 ex
NA002009	Liquide tout en un PAE - Spray 500 ml lavande - Unités intérieures	12 ex
NA002004	Liquide tout en un PAE - Bidon 1 L agrumes - Unités intérieures	3 ex
NA002005	Liquide tout en un PAE - Bidon 1 L lavande - Unités intérieures	3 ex
NA002006	Liquide tout en un PAE - Bidon 5 L agrumes - Unités intérieures	2 ex
NA002007	Liquide tout en un PAE - Bidon 5 L lavande - Unités intérieures	1 ex
NA002010	Liquide tout en un concentré - Bidon 1 L agrumes - Unités intérieures	2 ex
NA002011	Liquide tout en un concentré - Bidon 1 L lavande - Unités intérieures	1 ex
NA004002	Nettoyant puissant AC Foamclean Bidon 900 ml - Unités extérieures	4 ex
NA004004	Nettoyant puissant AC Foamclean Bidon 4,5 L - Unités extérieures	1 ex
NA006002	Détartrant AC descaler eco Bidon 750 ml - Unités extérieures	2 ex
NA008002	Nettoyant MC6840 PV NEW concentré Bidon 1L - Panneaux solaires	2 ex



NETTOYAGE
DESINFECTION



Nettoyant moussant unités intérieures
Aérosol - Nettoyant et désinfectant



**TOUT EN UN =
RAFRAICHISSEMENT + NETTOYAGE + FONGICIDE
+ ÉLIMINATION DES MAUVAISES ODEURS
+ DÉSINFECTION À SPECTRE D'ACTION COMPLET**

Désinfection de haut niveau - réduit les bactéries, les champignons, les mycobactéries, les virus enveloppés et non enveloppés (les plus difficiles à éliminer : Poliovirus, adénovirus, norovirus) et les spores, c'est-à-dire les spores bactériennes. C'est.. **UNE DÉSINFECTION BIOCIDÉ À SPECTRE COMPLET.**

L'AÉROSOL A DEUX BUSES :

- Buse pour la pulvérisation de surface
- Tuyau de 60 cm avec buse à 360° pour canaux fermés

- Sans odeur
- Sans rinçage

Caractéristiques

- Apparence : Mousse blanche, liquide
- pH à 20°C : 11,3
- Contenance : 400 mL
- Densité à 20°C : 1,00 g/cm³
- Solubilité dans l'eau : miscible en toute proportion
- Gaz propulseur dans un aérosol : non inflammable

LIBELLÉS



CODE CBM

Mousse fongicide - aérosol 400 ml

NAO02002

Nettoyant et désinfectant unités intérieures
Prêt à l'emploi

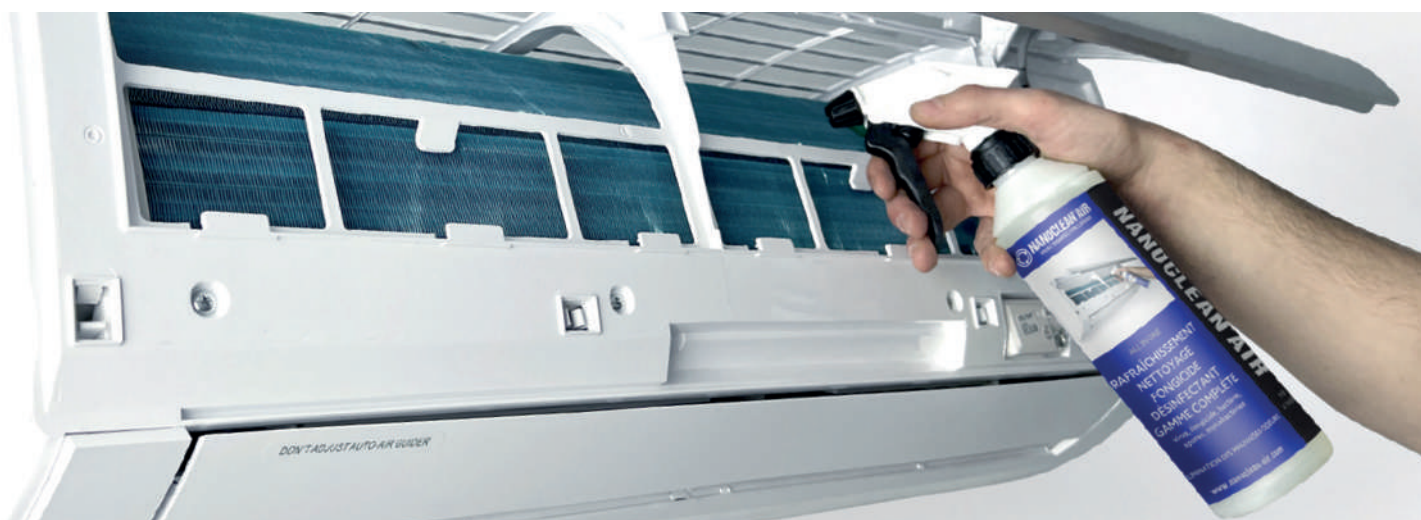

**TOUT EN UN =
RAFRAICHISSEMENT + NETTOYAGE + FONGICIDE
+ ÉLIMINATION DES MAUVAISES ODEURS
+ DÉSINFECTION À SPECTRE D'ACTION COMPLET**

Désinfection de haut niveau - réduit les bactéries, les champignons, les mycobactéries, les virus enveloppés et non enveloppés (les plus difficiles à éliminer : Poliovirus, adénovirus, norovirus) et les spores, c'est-à-dire les spores bactériennes. C'est.. **UNE DÉSINFECTION BIOCIDES À SPECTRE COMPLET.**

Caractéristiques

- Apparence : liquide
- Parfum agrumes ou lavande
- pH à 20°C : 11,3
- Non inflammable
- Densité à 20°C : 1,00 g/cm³
- Solubilité dans l'eau : miscible en toute proportion



LIBELLÉS	PARFUM	CODE CBM
Liquide tout en un PAE - pulvérisateur 500 ml	Lavande	NAO02009
Liquide tout en un PAE - bidon 1 L	Lavande	NAO02005
Liquide tout en un PAE - bidon 5 L	Lavande	NAO02007
Liquide tout en un PAE - pulvérisateur 500 ml	Agrumes	NAO02008
Liquide tout en un PAE - bidon 1 L	Agrumes	NAO02004
Liquide tout en un PAE - bidon 5 L	Agrumes	NAO02006

Nettoyant et désinfectant unités intérieures
Concentré



**TOUT EN UN =
RAFRÂCHISSEMENT + NETTOYAGE + FONGICIDE
+ ÉLIMINATION DES MAUVAISES ODEURS
+ DÉSINFECTION À SPECTRE D'ACTION COMPLET**

Désinfection de haut niveau - réduit les bactéries, les champignons, les mycobactéries, les virus enveloppés et non enveloppés (les plus difficiles à éliminer : Poliovirus, adénovirus, norovirus) et les spores, c'est-à-dire les spores bactériennes. C'est.. **UNE DÉSINFECTION BIOCIDÉ À SPECTRE COMPLET.**

Caractéristiques

- Apparence : liquide
- Parfum agrumes ou lavande
- pH à 20°C : 11,3 (en solution 5 %), 12,2 - 12,6 (pour concentré)
- Non inflammable
- Densité à 20°C : 1,02 g/cm³
- Solubilité dans l'eau : miscible en toute proportion
- Concentration de la préparation (%) : 5%
- Taux de dilution : 1 : 20



LIBELLÉS	PARFUM	CODE CBM
Liquide tout en un concentré - bidon 1L	Agrumes	NAO02010
Liquide tout en un concentré - bidon 1L	Lavande	NAO02011

Nettoyant unités extérieures
Produit nettoyant concentré AC-Foamclean



MOUSSE ALCALINE ACTIVE ET PUISSANTE POUR LE NETTOYAGE, ENTRE AUTRES, DES UNITÉS DE CLIMATISATION (CONDENSEURS), DES APPAREILS DE CHAUFFAGE, DES CHAUFFE-EAU, DES VENTILOCONVECTEURS, DES REFRIGÉREURS SECS, DES GAINES DE VENTILATION, DES VENTILATEURS, DES GAINES DE DISTRIBUTION D'AIR, DES BACS DE RÉCUPÉRATION.

<p>CONCENTRÉ ÉCONOMIQUE</p> <p>50ml = 1L 1L = 20L</p>	<p>COMPATIBLES</p> <p>MÉTAL MATIÈRE PLASTIQUE CAOUTCHOUC</p>	<p>MOUSSE ACTIVE</p>	<p>BIODÉGRADABLE</p>
---	--	----------------------	----------------------

Caractéristiques

- Apparence : liquide jaune
- Odeur : détergent
- pH à 20°C : 13,5 (concentré), 12,25 (en solution 1%)
- Point d'éclair : non inflammable
- Densité à 20°C : 1,1 g/cm³
- Solubilité dans l'eau : complètement miscible
- Taux de dilution : 1:20
- Rinçage à l'eau après utilisation

LIBELLÉS



CODE CBM

Nettoyant AC Foamclean ext. - bidon 900 mL concentré	NAO04002
Nettoyant AC Foamclean ext. - bidon 4.5 L concentré	NAO04004

Détartrant unités extérieures

Détartrant puissant acide concentré Ac descaler eco



Superconcentré.

Élimine efficacement les différents types de calcaire, sédiments de pluie, tartre, taches, ternissures, rouille et autres dépôts organiques.

À utiliser avec de l'eau pour un nettoyage sûr des échangeurs de chaleur, condenseurs, des installations de chaudières, des appareils de chauffage, des chaudières, des raccords, l'élimination des résidus de béton, etc.

Contient des inhibiteurs de corrosion.

Sans danger pour les métaux ferreux et non ferreux, aluminium, cuivre, laiton, zinc, acier inoxydable.

Sans danger pour la plupart des revêtements de peinture, les plastiques, le caoutchouc, les joints.

Nettoie efficacement et rapidement.

Caractéristiques

- Dilution : application
- 5% (1 pour 20) : lavage à la main, métaux délicats
- 20% (1 pour 5) : détartrage des systèmes en circuit fermé
- 25% (1 pour 4) : lavage par immersion, bain. Suppression de très fortes salissures
- 50% (1 pour 2) : retrait de la rouille sur les pièces corrodées
- Rinçage à l'eau après utilisation

LIBELLÉS

CODE CBM

Détartrant AC descaler eco - bidon 750 mL concentré

NAO06002

Nettoyant panneau solaire Concentré Smarmax® PV New



AGENT DE NETTOYAGE SPÉCIFIQUE
POUR LES PANNEAUX SOLAIRES
ET PHOTOVOLTAÏQUES. SUPERCONCENTRÉ.

<p>CONCENTRÉ ÉCONOMIQUE</p> <p>50ml = 1L à 5L 1L = 20L à 100L</p>	<p>COMPATIBLES</p> <p>MÉTAL MATIÈRE PLASTIQUE CAOUTCHOUC</p>	<p>MOUSSE ACTIVE</p>	<p>NON INFLAMMABLE</p>
---	--	--------------------------	----------------------------

Caractéristiques

- Apparence : liquide orange
- Odeur : agrumes
- pH à 20°C : 13 (concentré), 11 (en solution 1%)
- Point d'éclair : > 70 °C, non inflammable
- Densité à 20°C : 1,1 g/cm³
- Solubilité dans l'eau : complètement miscible
- Taux de dilution : 1:20 à 1:100
- Rinçage à l'eau après utilisation

LIBELLÉS

NANOCLEAN AIR
NAC Disinfection Leader
CODE CBM

Nettoyant solaire PV New - bidon 1L concentré

NAO08002

Détergents aérosols, nettoyage évaporateurs et condenseurs

Produit spécifique pour le **nettoyage des condenseurs**. Il élimine efficacement la saleté sans attaquer les surfaces du condenseur. Avec rinçage.



CODE	LIBELLÉS	CONTENU	CODE CBM
31006022	Détergent pour condenseurs	400 cc	COR10036



Produits anti-bactériens, nettoyage filtre split

Ce **désinfectant et désodorisant** est un produit qui a obtenu la certification attestant qu'il est en mesure d'éliminer totalement la plus grande partie des bactéries et qu'il est donc préconisé pour nettoyer les évaporateurs et les filtres.



CODE	LIBELLÉS	CONTENU	CODE CBM
31006010	Désinfectant et désodorisant spray	400 cc	COR10038



Virucides et bactéricides, désinfection surface et atmosphère

Destiné au nettoyage et à la désinfection de la plupart des surfaces. Il permet d'assainir les atmosphères pouvant contenir des germes. Il élimine les mauvaises odeurs en les attaquant à leur source. Grâce à l'action des agents désinfectants. Il permet d'éliminer ou retarder l'apparition des virus, bactéries ou de levures. Il laisse une odeur agréable de menthe. Spécialement conçu pour un nettoyage rapide et efficace de la plupart des surfaces : sol, mur, mobilier, sanitaires, textile... ainsi que des éléments internes des installations d'air conditionné. Il permet d'assainir les atmosphères contenant potentiellement des germes. Bactéricide EN 1276, EN 13697, levuricide EN 1650 (Candida Albicans), virucide EN 14476, EN 14476

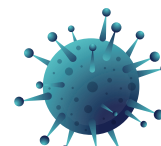

EN14476



LIBELLÉS	CONTENU	CODE CBM
Désinfectant surface et atmosphère	400 ml	COR10034



Virucides et bactéricides, désinfection surface

Même propriétés que le produit ci-dessus mais en bidon de 5 litres. Permet une utilisation plus liquide du virucide, bactéricide.



LIBELLÉS	CONTENU	CODE CBM
Désinfectant surface	5 litres	COR10075



Désinfection One shot

Spécialement conçu pour le traitement des gaines de climatisation et ventilation, le désinfectant virucide et bactéricide permet de purifier les atmosphères et conduits d'air. Il permet d'éliminer ou retarder l'apparition des virus, bactéries, levures et moisissures. Il contient des substances désinfectantes à base d'ammoniums quaternaires, spécialement élaborées, ayant les propriétés suivantes : bactéricide EN 1276, EN 13697, levuricide EN 1650 (Candida Albicans), virucide EN 14476, EN 14476, EN 14476. Système « one-shot » à usage unique : Se vide entièrement en une seule pulvérisation enclenchée manuellement. Très pratique pour traiter de grandes surfaces et volumes. Les aérosols sont utilisables dans toutes les positions. Il permet de traiter jusqu'à 100 m³ ou 20 à 30 ml de gaine. Parfum : menthe chlorophylle.



LIBELLÉS	CONTENU	CODE CBM
Désinfectant ONE SHOT	150 ml	COR10035



DÉSINFECTION AIR PAR UV - BLUE SCIENCE

La technologie BlueScience UV-c a été développée pour fournir un système de mise à niveau facile pour tous les équipements de climatisation existants pour traiter et protéger l'air, par une désinfection constante.

Après des décennies d'utilisation éprouvée, la désinfection UV-c rend déjà salubre l'eau que nous buvons et la nourriture que nous mangeons. À travers le processus d'irradiation germicide, la lumière UV-C attaque l'ADN / DNR de micro-organismes, tuant 99,9% et rendant les bactéries et virus inoffensifs et incapables de se reproduire ou de se propager. Les récentes recherches indiquent une efficacité pour éliminer les coronavirus.



BLUESCIENCE
UV AIR DISINFECTION SYSTEM
CODE CBM

LIBELLÉS

Kit LED standard X07-001 L=700mm	CLI52702
Extension LED pro X07-002 L=1000mm	CLI52704

Produits anti-obstruction bac condensat

Caractéristiques

Les tablettes Actabs éliminent et préviennent les obstructions qui se forment dans les tuyauteries de vidange du condensat des conditionneurs et des réfrigérateurs provoquées par la poussière et la saleté. Ces tablettes évitent pour une période de plus de trois mois des obstructions susceptibles de provoquer des fuites d'eau.

LIBELLÉS	CODE CBM
Flacon de 200 Pièces	COR10040
Monodose x3	COR10042



Caractéristiques

Il se compose de 40% de biocide à haute efficacité. Il a été constaté que dans 99% des cas, ce détergent tue la bactérie responsable de la légionellose. Il est également efficace pour combattre une vaste gamme de bactéries dont celles qui sont généralement responsables des infections de l'appareil respiratoire. Grâce à ses composants neutralisants pH le lavage n'attaque pas les parties métalliques du système.

CODE	LIBELLÉS	CONTENU	CODE CBM
31007030	Antibactérien bac condensat pour utilisation allant jusqu'à 52 kw	Monodose	COR10044
31007040	Antibactérien bac condensat pour utilisation allant jusqu'à 17 kw	Monodose avec 3 pastilles	COR10046



Caractéristiques

Tablette pour bac condensat clim split. Spécialement conçue pour le contrôle de la légionellose.

CODE	LIBELLÉS	CODE CBM
31007015	Tablette pour bac condensat clim split	COR10047



Kit nettoyage bacs condensats

LIBELLÉS	CODE CBM
Kit Clean Aire	CLI05210



Airsafe filtre

Airsafe 57 - Préfiltre k7

Filtre de climatisation de qualité supérieure, il suffit de l'attacher à votre climatiseur pour nettoyer l'air dans votre pièce. Supprime la croissance des moisissures. Désodorisation puissante. Antibactérien.

Coupez-le pour s'adapter à la taille de votre climatiseur. "Air Safe" peut être coupé librement pour diverses utilisations. Ajuster la taille en la coupant avec des ciseaux pour s'adapter à la taille de l'entrée du climatiseur.

La feuille entière est enduite de colle. Lors de la coupe, insérer les ciseaux verticalement sur les lignes de colle.



LIBELLÉS

Airsafe
CODE CBM



Airsafe 57	2 pièces - 57 x 57 cm	ASF02004
-------------------	-----------------------	-----------------

Airsafe 38 - Préfiltre Minisplit

Filtre de climatisation de qualité supérieure, il suffit de l'attacher à votre climatiseur pour nettoyer l'air dans votre pièce. Supprime la croissance des moisissures. Désodorisation puissante. Antibactérien.

Coupez-le pour s'adapter à la taille de votre climatiseur. "Air Safe" peut être coupé librement pour diverses utilisations. Ajuster la taille en la coupant avec des ciseaux pour s'adapter à la taille de l'entrée du climatiseur.

La feuille entière est enduite de colle. Lors de la coupe, insérer les ciseaux verticalement sur les lignes de colle.



LIBELLÉS

Airsafe
CODE CBM

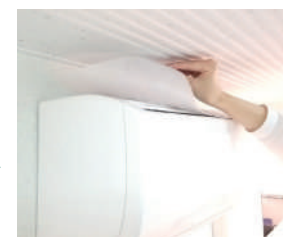

Airsafe 38	2 pièces - 38 x 80 cm	ASF02002
-------------------	-----------------------	-----------------

Filtres Média

LIBELLÉS

Airsafe
CODE CBM

Filtre à air Média rouleau G2	20 m x 1 m	ASF04002
Filtre à air Média rouleau G3	20 m x 1 m	ASF04004
Filtre à air Média rouleau G4	20 m x 1 m	ASF04006



Accessoires détergents, tuyauteries internes

Caractéristiques

L'outillage contenu dans la mallette sert à "pressuriser" les installations de réfrigération et de climatisation et de faire circuler le liquide de lavage ci-contre dans l'installation.



CODE	LIBELLÉS	
01004016	Kit de pressurisation des installations avec azote muni d'une bouteille d'azote et d'un détecteur de fuites spray	COR10006

Nettoyage chimique et mécanique, tuyauteries internes

Application :

Moyen rapide de nettoyer complètement les huiles résiduelles et contaminantes des conduits de climatisation. Permet de mieux nettoyer que par l'action chimique seule.

Recommandé pour :

- Rénovation
- Conversion de réfrigérant
- Changement de compresseur



LIBELLÉS		
Kit turbo clean	Comprend : • 1 buse d'injection et pistolet • Tube de connection • Bouteille • 1 recharge produit chimique 470 ml	COR10061
Recharge turbo clean 470 ml		COR10062
Recharge turbo clean 3,8 litres		COR10063



Caractéristiques

Mallette contenant une bouteille vide à remplir avec notre liquide (COR10024) et tuyauterie avec poignée et pistolet de distribution. Cet outillage sert à "injecter" avec notre référence COR10006 le liquide de lavage COR10024 dans les tuyauteries et les composants de petites installations de climatisation ou de réfrigération qui nécessitent un nettoyage interne radical à cause de brûlure du compresseur, pour éliminer l'humidité, la rouille, les poussières, etc. S'utilise avec le kit de pressurisation d'azote ci-dessus.



CODE	LIBELLÉS	
31006065	Mallette kit de lavage avec raccords	COR10060



Détergents, tuyauteries internes

Caractéristiques

Solvant à haute capacité d'évaporation indiqué pour laver les tuyauteries internes des installations de réfrigération et de climatisation de moyennes et grandes dimensions. Largement utilisé pour le nettoyage définitif de produits polluants tels que graisses • huiles minérales • huiles synthétiques • huiles végétales • cires • adhésifs • colles • fluxants pour soudure etc. Il garantit une absence totale de résidus après utilisation et ne corrode pas les métaux. Idéal pour nettoyer une ancienne installation.

A utiliser avec les systèmes d'azote sous pression • Produit extrêmement agressif • Inflammable
• Utiliser gants et masque pour manipuler.

CODE	LIBELLÉS	CODE CBM
31006970	Solvant pour lavage - 1 litre	COR10019
31006975	Solvant pour lavage - 5 litres	COR10021



Caractéristiques

Liquide pour laver les tuyauteries internes. Nettoie à fond les tuyauteries sales d'huiles • dépôts • humidité • rouille • Ne laisse pas de résidus et évapore rapidement. Idéal pour nettoyer une installation neuve avant la mise en service.

A n'utiliser qu'avec des systèmes d'azote sous pression • ne pas utiliser avec des motopompes
• liquide inflammable • Lavage standard • Idéal mise en service d'installations neuves.

CODE	LIBELLÉS	CODE CBM
31006050	Liquide de lavage tuyauteries - Bidon de 5 L	COR10024
31006052	Liquide de lavage tuyauteries - Bidon de 1 L	COR10025



Détergents, tuyauteries internes sans azote

Caractéristiques

Produit particulièrement innovant, conçu pour le secteur de la climatisation. Détergeant très puissant pressurisé avec du nitrogène. Pratique, ce spray garantit une pression constante de 8 bar pour 2 minutes d'utilisation, ce qui évite le système sous pression azote. Se met directement sur le dudgeon. Longueur 10 mètres maximum.

CODE	LIBELLÉS	CODE CBM
31006053	Spray détergent 500 ml	COR10065





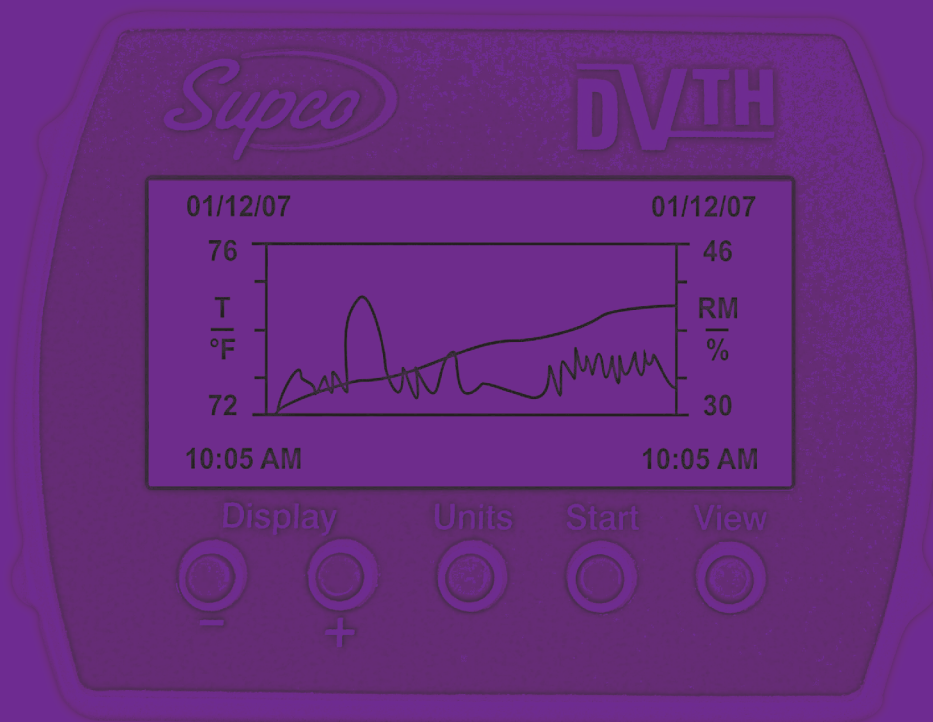

INSTRUMENTS DE MESURE FRIGORIFIQUE

P. 193 > 200





Data logger

Caractéristiques

Logiciel et interface PC

- Logiciel fourni sur CD ROM
- Interface LLSU
- Câble de connexion pour les data logger à travers port USB

- 3 modalités de mémoire : enregistrement jusqu'à remplissage, enregistrement continu et enregistrement progressif
- Monitoring en temps réel
- Etalonnage protégé par mot de passe pour chaque canal
- Données en texte ou Excel exportables
- Longueur maximale câble sériel 15 m
- Interface USB

Spécifications techniques

- Compatible avec Windows 95 et supérieurs
- Données en texte et en format graphique



CODE	LIBELLÉS	CODE CBM
LLSU	Interface et logiciel	COP10020

Caractéristiques

Mesure simultanée de la température interne et externe

Spécifications techniques	
Capacité de stockage	21.500 points (Simple can.) 10.750 points et différentiel (Double can.)
Taux échantillonnage	de 1 seconde à 18 heures
Alarmes	Alarmes hautes et basses pour chaque sonde
Plage de temp. (capteur interne)	de 0°C à 60°C avec batterie alcaline / De -40°C à 65°C avec batterie au lithium
Plage de temp. (capteur externe)	-40°C à 65°C (-40°F à 150°F)
Précision	±0,5°C (1.0°F)
Résolution	0,05°C (0.1°F)
Temp. de stockage	-40°C à 77°C (-40°F à 170°F)
Etalonnage	Point d'étalonnage simple à travers le logiciel
Dimensions et poids	7,6 cm x 6,4 cm x 2,8 cm (3" x 2.5" x 1.1") / 71g (2.5 Oz)
Alimentation	Batt. de 9 volts ou au lithium non comprise
Durée de la batterie	18 mois avec batterie alcaline / 36 mois avec batterie au lithium



CODE	LIBELLÉS	CODE CBM
LT2	Temp. interne et externe	COP10014

Caractéristiques

Double mesure de la température externe et mesure temp. différentielle

Spécifications techniques	
Capacité de stockage	21.500 points (1 sonde) 10.750 points et différentiel (2 sondes)
Taux échantillonnage	de 1 seconde à 18 heures
Alarmes	Alarmes hautes et basses pour chaque sonde
Plage de temp. (capteur externe)	-46°C à 150°C (-50°F à 300°F)
Précision	±1°C (2°F)
Résolution	0,05°C (0.1°F)
Gamme humidité relative	de 0% à 95% RH, non condensée
Temp. de stockage	-40°C à 77°C (-40°F à 170°F)
Etalonnage	Point d'étalonnage simple à travers le logiciel
Dimensions et poids	7,6 cm x 6,4 cm x 2,8 cm (3" x 2.5" x 1.1") / 71g (2.5 Oz)
Alimentation	Batt. de 9 volts ou au lithium non comprise
Durée de la batterie	20 mois avec batterie alcaline / 40 mois avec batterie au lithium



CODE	LIBELLÉS	CODE CBM
LTT	Double température	COP10015

Data logger

Caractéristiques

Mesure intégrée de la température, de l'humidité et du point de condensation

Spécifications techniques	
Capacité de stockage	43.344 points pour temp. 21.672 points pour temp., humidité et point de condensation
Taux échantillonnage	de 1 seconde à 18 heures
Alarmes	Alarmes hautes et basses pour température et humidité
Plage de température	-40°C à 70°C
Précision	±0,5°C
Résolution	0,01°C
Humidité	de 0% à 99.9% RH, non condensée
Précision humidité	±2% de 10% à 95% RH
Étalonnage	Point d'étalonnage simple à travers le logiciel.
Dimensions et poids	7,6 cm x 4,0 cm x 1,5 cm / 28 g
Alimentation	3 V - CR 2032
Durée de la batterie	6 ans



CODE CBM

CODE	LIBELLÉS	CODE CBM
SL300TH	Température et humidité	COP10017

Caractéristiques

Mesure de la pression et de la température externe

Spécifications techniques	
Capacité de stockage	21.500 points pour temp. ou pression / 10.750 points pour temp. et pression
Taux échantillonnage	de 1 seconde à 18 heures
Alarmes	Alarmes hautes et basses pour temp. et press.
Plage de temp. (capteur externe)	-40°C à 65°C (-40°F à 150°F)
Précision	±0,5°C (1°F)
Résolution	0,05°C (0.1°F)
Plage pression	0-500 psi
Précision press.	±3 psi
Résolution press.	0,15 psi
Temp. de stockage	de -40°C à 77°C (-40°F à 170°F)
Étalonnage	Point d'étalonnage simple à travers le logiciel. La pression est étalonnée en usine
Dimensions et poids	7,6 cm x 6,4 cm x 2,8 cm (3" x 2,5" x 1,1") / 71g (2,5 Oz)
Alimentation	Batt. de 9 volts ou au lithium non comprise
Durée de la batterie	20 mois avec batterie alcaline / 40 mois avec batterie au lithium



CODE CBM

CODE	LIBELLÉS	CODE CBM
LPT	Température et pression	COP10018

Caractéristiques

Mesure au moyen de la sonde du courant et du voltage

Spécifications techniques	
Capacité de stockage	21.500 points pour courant ou voltage / 10.750 pour courant et voltage
Taux échantillonnage	de 1 seconde à 18 heures
Alarmes	Alarmes hautes et basses pour courant et voltage
Plage courant	0-300 amps
Précision courant	±5%
Précision courant	0,1 amp AC
Plage voltage	0-500 volts AC
Précision voltage	±1 V AC
Résolution voltage	0,1 V AC
Temp. de stockage	de -40°C à 77°C (-40°F à 170°F)
Étalonnage	Point d'étalonnage simple à travers le logiciel. Courant et voltage étalonnés en usine
Dimensions et poids	7,6 cm x 6,4 cm x 2,8 cm (3" x 2,5" x 1,1") / 71g (2,5 Oz)
Alimentation	Batt. de 9 volts ou au lithium non comprise
Durée de la batterie	20 mois avec batterie alcaline / 40 mois avec batterie au lithium



CODE CBM

CODE	LIBELLÉS	CODE CBM
LCV	Courant et voltage	COP10019

Mini enregistreur de température

Caractéristiques

- Mini enregistreur de température de -20° C à +70° C
- Alarme visuel
- Livré avec logiciel

Spécifications techniques	
Capacité de stockage	43.344 points
Taux échantillonnage	de 1 seconde à 18 heures
Alarmes	Alarmes hautes et basses pour chaque sonde
Plage de température	de -20 à +70° C
Précision	±0,5°C
Résolution	0,03°C
Temp. de stockage	-30°C à 80°C
Étalonnage	Point d'étalonnage simple à travers le logiciel
Dimensions et poids	5,5 cm x 5,6 cm x 1,4 cm
Alimentation	Batt. de 3 volts au lithium inclu (CR 2032)
Durée de la batterie	3 ans



CODE CBM

CODE	LIBELLÉS	CODE CBM
SL500T	Mini enregistreur de température	COP10010

Caractéristiques

- Mini enregistreur de température de -20° C à +70° C
- Alarme visuel
- Livré avec logiciel

Spécifications techniques	
Capacité de stockage	43.400 points température, 21.500 points température et humidité
Taux échantillonnage	de 1 seconde à 18 heures
Alarmes	Alarmes hautes et basses pour chaque sonde
Plage de température	de -20 à +70° C
Précision	±0,5°C
Résolution	0,03°C
Gamme humidité relative	de 0% à 99% RH, non condensée
Temp. de stockage	-30°C à 80°C
Étalonnage	Point d'étalonnage simple à travers le logiciel
Dimensions et poids	5,5 cm x 5,6 cm x 1,4 cm
Alimentation	Batt. de 3 volts au lithium inclu (CR 2032)
Durée de la batterie	3 ans



CODE CBM

CODE	LIBELLÉS	CODE CBM
SL500TH	Mini enregistreur de température et humidité	COP10011

Mini enregistreur de température et humidité avec écran

Caractéristiques

Enregistre et affiche instantanément les courbes de température et d'humidité, et du point de condensation. Un logiciel permet l'extraction des données.

Spécifications techniques	
Capacité de stockage	43.400 points température seulement, 21.700 points pour température et humidité
Graphique	Affiche température, humidité et point de condensation en temps réel
Taux échantillonnage	de 1 seconde à 18 heures
Alarmes	Alarmes hautes et basses pour température et humidité
Plage de température	de -10 à +65° C
Précision de température	±0,5°C (1.0°F)
Résolution de température	0,05°C (0.1°F)
Plage humidité	de 0% à 99% RH
Précision humidité	+/- 2% RH de 10% à 90% RH
Résolution humidité	0,05% RH
Temp. de stockage	-20°C à 70°C
Étalonnage	Point d'étalonnage simple à travers le logiciel
Dimensions et poids	10,8 x 7,7 x 3,8
Alimentation	Batt. 3 AA
Durée de la batterie	20 mois avec batterie alcaline / 40 mois avec batterie au lithium

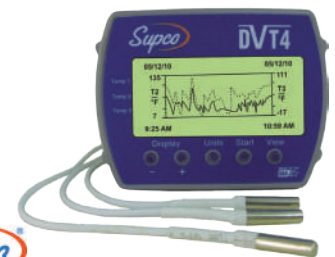

Supco
CODE CBM

CODE	LIBELLÉS	CODE CBM
DVTH	Enregistreur avec écran	COP10012
DVT4	Enregistreur avec écran et 4 sondes	COP10013

Enregistreur de température circulaire

Caractéristiques

Enregistreur circulaire de température de -40° C à +50° C

CODE	LIBELLÉS	CODE CBM
CR87B220C		COP10025

Supco
CODE CBM



Enregistreur de température et humidité

Caractéristiques

Enregistreur 4 sondes avec imprimante intégré. Programmation simple à l'aide du clavier.
Idéal application transport, chambre froide, etc...

- Surveillance, enregistre, imprime et affiche la température et l'heure
- Échantillonnage adaptable de 30 secondes à 120 minutes
- Mémo programmable par touche sur l'enregistreur
- Imprimante en temps réel
- 3 modes disponible : graphiques, textes, note alarmes
- Alarme haute et basse ajustable
- Port RS232 pour exporter les données : sans logiciel.
Transfert de données : USB, micro SD et portail web
- Écran : affichage des valeurs en temps réel
- Indicateurs : batteries faibles, défaut de sonde, de papier, mémoire pleine
- Alarme sonore interne et sortie 0,5A (10V)
- Sondes déportées jusqu'à 30 mètres
- EN12830

Spécifications techniques	
Capacité de stockage	35.040 points
Gamme d'humidité relative	10 à 90 % HR + -2 %, autre : + -4 % (0-10% et 90-100%)
Phase de température	-40 à +130°C
Précision	+/- 1° C
Sonde de température	Câble 1000 mm - Sonde 50 mm
Alarmes	Température haute et basse, fin de papier, sonde, contact ouvert (programmable)
Alarme retardée	Pas de délai, 10 min, 30 min, 1h, 2h
Mode impression	Graphique, grand texte, petit texte
Écran	4 caractères, LED numérique
Alimentation principale	230 volts
Alimentation alternative	12 volts AC/DC
Dimensions	L 232 x P 168 x P 65 mm



Supco
VLTS
DIGITAL VERSION 1992

CODE CBM

CODE	LIBELLÉS	CODE CBM
VLTS	Enregistreur de température et humidité avec imprimante	COP10023





COMPOSANTS CIRCUIT

P. 201 > 214



Détendeurs automatiques Honeywell AEL

Honeywell

CODE	RÉF.	RACCORD	PRESSION	KWR410A	CODE CBM
AEL 0,5	AEL222210	1/4" - 3/8"	1 - 7 bars	0,98	CRE02002
AEL 1,0	AEL222211	1/4" - 3/8"	1 - 7 bars	1,40	CRE02004
AEL 2,0	AEL222212	1/4" - 3/8"	1 - 7 bars	2,90	CRE02006
AEL 3,0	AEL222213	1/4" - 3/8"	1 - 7 bars	6,70	CRE02008
AEL 4,0	AEL222214	1/4" - 3/8"	1 - 7 bars	8,90	CRE02010



Détendeurs thermostatiques Honeywell TMV

Honeywell

CODE	RÉF.	RACCORD	TYPE RACC	GAZ	TEMP. EVAPORATION	CODE CBM
TMV	TMV00005	5/8" - 3/4"	Flare	R134A	+ 15°/- 30° C	CRE04002
TMV	TMV00008	5/8" - 3/4"	Flare	R404	0°/- 50° C	CRE04004
TMVX	TMVX00105	5/8" - 3/4" - 7/16"	Flare	R134A	+ 50°/- 30° C	CRE04006
TMVX	TMVX00108	5/8" - 3/4" - 7/16"	Flare	R404	0°/- 50° C	CRE04008
TMVXBL	TMVXBL00105	5/8 x 12 x 6 mm	Flare + braser	R134A	+ 15°/- 30° C	CRE04014
TMVXBL	TMVXBL00108	5/8 x 12 x 6 mm	Flare + braser	R404	0°/- 50° C	CRE04016
TMVXBL	TMVXBL00205	5/8 x 1/2 x 1/4	Flare + braser	R134A	+ 15°/- 30° C	CRE04018
TMVXBL	TMVXBL00208	5/8 x 1/2 x 1/4	Flare + braser	R404	0°/- 50° C	CRE04020
TMVXBL	TMVXBL00218	5/8 x 1/2 x 1/4	Flare + braser	R410	0°/- 50° C	CRE04022



Détendeurs thermostatiques Honeywell TLK

Honeywell

CODE	RÉF.	RACCORD	GAZ	TEMP. EVAPORATION	CODE CBM
TLK 0,7	TLK00099	1/4" - 3/8"	R404	0°/- 50° C	CRE06012
TLK 1,0	TLK00024	1/4" - 3/8"	R404	0°/- 50° C	CRE06016



Orifices calibrés Honeywell

Honeywell

LIBELLÉS

CODE CBM

Orifice calibré 0,3 pour TMV/TMVX-TMVBL/TMVXBL	CRE05002
Orifice calibré 0,5 pour TMV/TMVX-TMVBL/TMVXBL	CRE05004
Orifice calibré 0,7 pour TMV/TMVX-TMVBL/TMVXBL	CRE05006
Orifice calibré 1,0 pour TMV/TMVX-TMVBL/TMVXBL	CRE05008
Orifice calibré 1,5 pour TMV/TMVX-TMVBL/TMVXBL	CRE05010
Orifice calibré 2,0 pour TMV/TMVX-TMVBL/TMVXBL	CRE05012
Orifice calibré 2,5 pour TMV/TMVX-TMVBL/TMVXBL	CRE05014
Orifice calibré 3,0 pour TMV/TMVX-TMVBL/TMVXBL	CRE05016
Orifice calibré 3,5 pour TMV/TMVX-TMVBL/TMVXBL	CRE05018
Orifice calibré 4,5 pour TMV/TMVX-TMVBL/TMVXBL	CRE05020
Orifice calibré 4,75 pour TMV/TMVX-TMVBL/TMVXBL	CRE05022



Détendeurs Danfoss

Danfoss

CODE	RÉF.	GAZ	TEMPÉRATURE D'ÉVAPORATION	CODE CBM
TX2	068Z3206	R22	-40°C / +10°C	CRE30002
TS2	068Z3400	507/404/502	-40°C / +10°C	CRE30004
TN2	068Z3346	R134/R12	-40°C / +10°C	CRE30006
TZ2	068Z3496	R457	-40°C / +10°C	CRE30008



Orifices calibrés Danfoss

Danfoss

RÉF.	DESCRIPTION	CODE CBM
068 2003	Orifice 00	CRE34002
068 2010	Orifice 01	CRE34004
068 2015	Orifice 02	CRE34006
068 2006	Orifice 03	CRE34008



Electrovannes (sans bobine)

Caractéristiques

- MD : action directe, passage droit
- MS : servocommandée, passage droit
- Normalement fermées
- Faible perte de charge
- Raccords à braser
- Buse fixe
- Pression de PS maxi : 35 bars
- Température fluide : maxi : 125° C / mini : - 45° C
- Température ambiante maxi : 80° C / mini : - 40° C
- Electrovanne sans bobine (choisir bobine ci-dessous)

CODE	RÉF.	ΔP	RACCORD	VALEUR KV (M ³ /H)	Honeywell CODE CBM
MD062S	MD-00007	0 bar	1/4" x 1/4" ODF	0,17	CRE10202
MS124S	MS-00025	0,05 bar	1/2" x 1/2" ODF	1,60	CRE10210
MS165S	MS-00026	0,05 bar	5/8" x 5/8" ODF	2,00	CRE10212



Bobines

CODE	RÉF.	POUR VANNES	WATT	TENSION	Honeywell CODE CBM
MC062	MC-00001	MD062	8	230 volts	CRE10402
MC062	MC-00003	MD062	8	24 volts/AC	CRE10406
MC102227	MC-00005	MD102 et 103 MS103 à 227	13	220 volts	CRE10408
MC102227	MC-00007	MD102 et 103 MS103 à 227	13	24 volts/AC	CRE10412
MC102227	MC-00013	MD102 et 103 MS103 à 227	20	24 volts/DC	CRE10414



Voyants liquides avec indicateur d'humidité



Honeywell

CODE	RACCORD	CODE CBM
1/4"	1/4" x 1/4" ODF	CRE12002
3/8"	3/8" x 3/8" ODF	CRE12004
1/2"	1/2" x 1/2" ODF	CRE12006
5/8"	3/4" x 3/4" ODF	CRE12010
7/8"	7/8" x 7/8" ODF	CRE12012

Amortisseurs de vibrations

Caractéristiques

- Courts embouts de raccord
- Modèle compact
- Tube flexible, tresse et manchon en acier inox
- Raccords à braser en cuivre
- Pression de service maxi PS : 35 bars
- Température maxi : 250° C
- Température mini : -100° C



Honeywell

CODE	RÉF.	RACCORD	LONGUEUR	CODE CBM
SA 3/4	SA-00010	3/4" x 3/4"	255 mm	CRE14010
SA 22-7/8	SA-00011	7/8" x 7/8"	290 mm	CRE14012

Vannes à boule réfrigération

Caractéristiques

Vanne à boule pour système de réfrigération. La vanne peut être montée dans n'importe quel sens d'écoulement. La vanne est équipée d'un port d'accès 1/4". L'ouverture ou la fermeture se fait avec 1/4 de tour. Un chapeau permet de sécuriser l'accès à la vanne.



LIBELLÉS	DÉBIT M ³ /H	CODE CBM
Vanne à boule 1/4"	1,2	CRE16002
Vanne à boule 3/8"	3,8	CRE16004
Vanne à boule 1/2"	7,8	CRE16006
Vanne à boule 5/8"	12	CRE16008
Vanne à boule 3/4"	22	CRE16010
Vanne à boule 7/8"	28	CRE16012
Vanne à boule 1" 1/8"	43	CRE16014
Vanne à boule 1" 3/8"	74	CRE16016
Vanne à boule 1" 5/8"	125	CRE16018

Déshydrateurs Supco



LIBELLÉS	ENTRÉE	SORTIE	FLUX	CODE CBM
Déshydrateur Sud 103	1/4"	1/4"	Simple	CRE18002
Déshydrateur Sud 109	1/4"	1/4"	Double	CRE18004
Déshydrateur Sud 110	1/4"	1/4"	Simple	CRE18006
Déshydrateur Sud 111	1/4" Flare	1/4"	Simple	CRE18008
Déshydrateur Sud 112	5/16"	5/16"	Simple	CRE18010
Déshydrateur Sud 113	1/4"	1/4"	Simple	CRE18012
Déshydrateur Sud 114	1/4"	1/4"	Simple	CRE18014
Déshydrateur Sud 115	1/4" Flare	1/4"	Simple	CRE18016
Déshydrateur Sud 116	3/16", 1/4", 5/16"	3/16", 1/4", 5/16"	Double	CRE18018

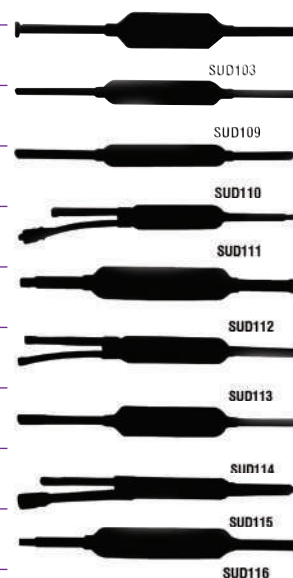

Déshydrateurs Danfoss simple flux

- DML : élimination eau
- DCL : élimination eau et acidité



LIBELLÉS	RACCORD	CODE FAB.	CODE CBM
DCL 032	Flare 1/4"	023Z 5075	CRE20002
DCL 052	Flare 1/4"	023Z 5002	CRE20004
DML 053	Flare 3/8"	023Z 5038	CRE20006
DML052	Flare 1/4"	023Z 5037	CRE20003
DCL 082	Flare 1/4"	023Z 5004	CRE20005
DCL 163	Flare 3/8"	023Z 5008	CRE20008
DML 083	Flare 3/8"	023Z 5040	CRE20010
DML 163	Flare 3/8"	023Z 5043	CRE20012
DCL 164	Flare 1/2"	023Z 5009	CRE20014
DCL 165	Flare 5/8"	023Z 5010	CRE20016
DCL 032S	A souder 1/4"	023Z 4501	CRE22002
DML 052S	A souder 1/4"	023Z 4506	CRE22004
DML 053S	A souder 3/8"	023Z 5054	CRE22006
DCL 082S	A souder 1/4"	023Z 4511	CRE22003
DCL 083S	A souder 3/8"	023Z 4514	CRE22008
DCL 0163S	A souder 3/8"	023Z 5029	CRE22010
DCL 0305S	A souder 5/8"	023Z 4531	CRE22012
DCL 0165S	A souder 3/4"	023Z 5070	CRE22014
DMB 165S	A souder 5/8" - Double flux	023Z 1674	CRE22102



Compresseurs rotatifs R407 C

Copeland
brand products

LIBELLÉS

CODE CBM

ZR-40 K3E TFD 522	CRE50102
ZR-48 K3E TFD 522	CRE50104
ZR-61 KCE TFD 522	CRE50106
ZR-72 KCE TFD 522	CRE50108
ZR-81 KCE TFD 522	CRE50110



Compresseurs rotatifs R410 A

Copeland
brand products

LIBELLÉS

CODE CBM

ZP-54 K3E TFD 522	CRE50202
ZP-61 KCE TFD 422	CRE50204
ZP-61 KCE TFD 522	CRE50206
ZP-72 KCE TFD 422	CRE50208
ZP-72 KCE TFD 522	CRE50210
ZP-83 KCE TFD 422	CRE50212
ZP-90 KCE TFD 455	CRE50214
ZP-91 KCE TFD 455	CRE50216
ZP-103 KCE TFD 455	CRE50218
ZP-120 KQE TFD 455	CRE50220
ZP-137 KCE TFD 455	CRE50222
ZP-154 KQE TFD 455	CRE50224
ZP-182 KCE TFD 455	CRE50226
ZP-295 KCE TWD 522	CRE50228
ZP-235 KCE TWD 522	CRE50230



Compresseurs rotatifs R407 C

LIBELLÉS

Danfoss

CODE CBM

SZ-090 S4VC	CRE52102
SZ-120 S4VC	CRE52104
SZ-160 T4RC	CRE52106
SZ-185 S4RC	CRE52108
SY-240 A4PBE	CRE52110



Compresseurs rotatifs R410 A

LIBELLÉS

Danfoss

CODE CBM

SH-090 A4ALC	CRE52202
SH-105 A4ALC	CRE52204
SH-120 A4ALC	CRE52206
SH-140 A4ALC	CRE52208
SH-161 A4ALC	CRE52210
SH-180 B4ABE	CRE52212
SH-184 A4ALC	CRE52214
SH-240 A4ABE	CRE52216
SH-295 A4ABE	CRE52218
SH-300 B4ABE	CRE52220
SH-380 A4ABE	CRE52222



Pistons 407 C

LIBELLÉS

Danfoss

CODE CBM

MTZ-100 HS4AVE	CRE52302
MTZ-125 HU4AVE	CRE52304
MTZ-160 HW4AVE	CRE52306
MTZ-160 HW6VE	CRE52308



Relais (3 en 1 démarrage/surcharge/condensateur)

Caractéristiques

Série RCO relais 3 en 1. Ce relais 3 en 1 prolonge la durée de vie des réfrigérateurs et congélateurs en fournissant une aide au démarrage du compresseur.

Applications :

- Cette unité 3 en 1 remplace 3 composants électriques, surcharge, condensateur et système capillaire.
- Complément pré-cablé
- Installation rapide et simple



CODE CBM

CODE	PUISSANCE	VOLTAGE	CODE CBM
RCO820	1/12 à 1/8 HP	230	COP02013
RCO620	1/6 à 1/5 HP	230	COP02014
RCO420	1/4 à 1/3 HP	230	COP02015
RCO220	1/2 HP	230	COP02016



Assistance de démarrage avec relais PTC

Caractéristiques

Série SPP Pow-R-Pack. Augmente le couple de démarrage de 250%.

Applications :

- Climatiseurs
- Pompes à chaleur
- Pour des unités de 4000 à 120 000 Btu
- Peut être utilisé sur des unités de 120 à 288 vac
- A utiliser en cas de démarrage difficile
- S'installe sur le condensateur
- Taille compacte



CODE CBM

CODE	COUPLE DE DÉMARRAGE	VOLTAGE	CODE CBM
SPP	+250%	115 - 230	COP04002



Assistance de démarrage avec relais et condensateur

Caractéristiques

Série SPP Pow-R-Pack. Augmente le couple de démarrage.

Applications :

- Climatiseurs
- Pompes à chaleur
- Pour des unités de 4000 à 120 000 Btu
- Peut être utilisé sur des unités de 120 à 288 vac
- A utiliser en cas de démarrage difficile
- S'installe sur le condensateur
- Taille compacte



CODE CBM

CODE	COUPLE DE DÉMARRAGE	VOLTAGE	CODE CBM
SPP5	+300%	115 - 230	COP04003
SPP6	+500%	115 - 230	COP04004
SPP8	Relais électronique	115 - 230	COP04005



Relais de démarrage

Caractéristiques

Serie ICG20

Applications :

- 1 taille pour les compresseurs de 1/12 c.v. à 1/2 c.v.
- Remplace tous les types de relais
- Facile à installer. Peut être monté sur la grille du compresseur avec une attache rapide ou installé à un autre endroit grâce à deux trous pour fixation avec des vis.
- Peut être utilisé avec ou sans condensateur

CODE	PUISSANCE	VOLTAGE	CODE CBM
ICG220	1/12 à 1/2 c.v.	230	COP02001



Relais avec contact de surcharge

Caractéristiques

Serie RO42

Applications :

- Permet le remplacement de tous les relais avec contact surcharge pour compresseur de 1/12 c.v. à 1/3 c.v. - 230 volts
- Peut être utilisé avec un condensateur
- Relais et surcharge en une seule unité
- Précablé pour une installation simple et rapide
- Protection de surchauffe

CODE	PUISSANCE	VOLTAGE	CODE CBM
RO82	1/12 c.v. à 1/3 c.v.	230	COP02005
RO62	1/6 c.v. à 1/5 c.v.	230	COP02006
RO42	1/4 c.v. à 1/3 c.v.	230	COP02007
RO22	1/2 c.v.	230	COP02008



Module de démarrage

LIBELLÉS

LIBELLÉS	CODE CBM
Module CSS-25U - 25A	COP06002
Module CSS-32U - 32A	COP06004



Condensateurs pour climatisation

LIBELLÉS	TYPE	CODE CBM
Condensateur 10 µF	CBB65	CLI40002
Condensateur 15 µF	CBB65	CLI40004
Condensateur 20 µF	CBB65	CLI40006
Condensateur 25 µF	CBB65	CLI40008
Condensateur 30 µF	CBB65	CLI40010
Condensateur 35 µF	CBB65	CLI40012
Condensateur 40 µF	CBB65	CLI40014
Condensateur 45 µF	CBB65	CLI40016
Condensateur 50 µF	CBB65	CLI40018
Condensateur 55 µF	CBB65	CLI40020
Condensateur 60 µF	CBB65	CLI40022
Condensateur 65 µF	CBB65	CLI40024
Condensateur 70 µF	CBB65	CLI40026



Manomètres glycéline - Acier Inox - avec collerette avant



CODE	GAMME DE RÉFRIGÉRANTS	RACCORDS	DIAMÈTRE	UTILISATION	CODE CBM
07003010	R22 - 134 - 404 - 407	1/4" SAE Arrière central	63 mm	Haute pression	COR20034
07003020	R22 - 134 - 404 - 407	1/4" SAE Arrière central	63 mm	Basse pression	COR20036

Manomètres glycéline - Acier Inox - avec étrier et vis de fixation



CODE	GAMME DE RÉFRIGÉRANTS	RACCORDS	DIAMÈTRE	UTILISATION	CODE CBM
07002010	R22 - 134 - 404 - 407	1/4" SAE Arrière central	63 mm	Haute pression	COR20030
07002020	R22 - 134 - 404 - 407	1/4" SAE Arrière central	63 mm	Basse pression	COR20032

Manomètres glycéline - Plage 0 -18 bars

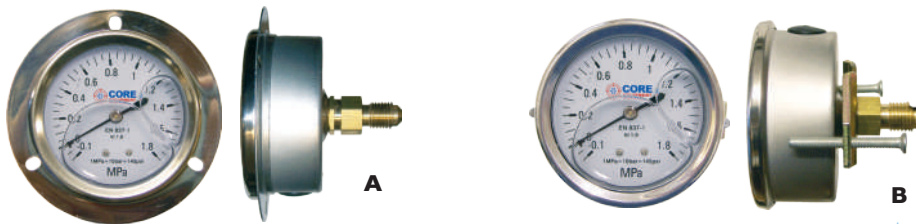

CODE	RÉF. PHOTO	RACCORDS	DIAMÈTRE	NOTA	CODE CBM
07005010	A	1/4" SAE - Arrière central	63 mm	Avec collerette avant	COR20042
07005020	B	1/4" SAE - Arrière central	63 mm	Avec étrier et vis de fixation	COR20044

Réductions



CODE	RÉF. PHOTO	DESCRIPTION	CODE CBM
05011010	A	Réduction 1/8 NPT femelle x 1/4 SAE mâle	COR15076
05011020	B	Réduction 1/8 NPT femelle x 5/16 SAE mâle	COR15078

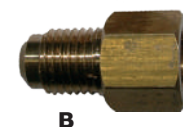
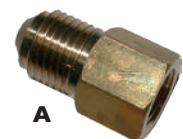





RÉGULATION ET CONTRÔLE

P. 215 > 224





INTERRUPTEURS DE PROXIMITÉ UNIVERSELS

Modèles tout en un compatibles avec plus de 90% des applications
32/25/20/16 A et 2/3/4 P.

Livrés avec 2 presse-étoupes M20 et 2 presse-étoupes M25.

- > Protection boîtier IP65
- > Boîtier robuste pour conditions extrêmes
- > Facilité d'installation
- > Protection des installations
- > Cadenassable en position OFF
- > Norme EN 60947-3



NOUVEAUX PRODUITS

LIBELLÉS

CODE CBM

Interrupteur de proximité universel petit modèle "S"	CLI58020
Interrupteur de proximité universel grand modèle "L"	CLI58024

Thermostat d'ambiance Programmable - Hebdomadaire - Classe IV

Données techniques : Mode chauffage et climatisation
Gamme de température : 0°C~40°C
Précision de mesure : $\pm 1^\circ\text{C}$ à 20°C - Pouvoir de coupure : 6(2)A, 230V
Alimentation : 2 piles - Rétroéclairage : bleu
Dimensions : 119 x 80 x 26 mm - Fixation murale

LIBELLÉ



Thermostat d'ambiance

Programmable - Hebdomadaire

AMB05002

Thermostat d'ambiance radio fréquence Programmable - Hebdomadaire - Classe IV

Données techniques : Mode chauffage et climatisation
Gamme de température : 0°C~40°C
Précision de mesure : $\pm 1^\circ\text{C}$ à 20°C - Pouvoir de coupure : 6(2)A, 230V
Alimentation : 2 piles - Rétroéclairage : bleu
Dimensions : Emetteur/Récepteur 86 x 86 x 26 mm
Thermostat 119 x 80 x 26 mm - Fixation murale ou sur socle

LIBELLÉ



Thermostat d'ambiance radio fréquence

Programmable - Hebdomadaire

AMB05004

Thermostat d'ambiance digital Non programmable - Classe IV

Données techniques : Mode chauffage et climatisation
Gamme de température : 0°C~40°C
Précision de mesure : $\pm 1^\circ\text{C}$ à 20°C - Pouvoir de coupure : 6(2)A, 230V
Alimentation : 2 piles - Rétroéclairage : bleu
Dimensions : 119 x 80 x 26 mm - Fixation murale

LIBELLÉ



Thermostat d'ambiance digital

AMB05010

Thermostat d'ambiance digital Non programmable RF - Hebdomadaire - Classe IV

Données techniques : Mode chauffage et climatisation
Gamme de température : 0°C~40°C
Précision de mesure : $\pm 1^\circ\text{C}$ à 20°C - Pouvoir de coupure : 6(2)A, 230V
Alimentation : 2 piles - Rétroéclairage : bleu
Dimensions : Emetteur/Récepteur 86 x 86 x 26 mm
Thermostat 119 x 80 x 26 mm - Fixation murale ou sur socle

LIBELLÉ



Thermostat d'ambiance digital

AMB05012

Thermostats d'ambiance à tension de vapeur

IP20  Classe I

LIBELLÉS	PLAGE DE TEMPERATURE	DIFFERENTIEL	TEMPERATURE ADMISSIBLE CORPS	COURANT DE COMMUTATION	CODE CBM
C16EH	avec contact "été-hiver"				FAN50010
C16EHL	avec contact "été-hiver" et lampe de signalisation				FAN50012



Thermostats d'ambiance

IP20    Classe IV

LIBELLÉS	COULEUR	PLAGE DE TEMPERATURE	TENSION DE FONCTIONNEMENT	COURANT DE COMMUTATION	CODE CBM
CH110	blanc	2 ÷ 40 °C	2 piles AAA 1,5V	5(3)A 250V~	FAN52002
CH111	argent	2 ÷ 40 °C	2 piles AAA 1,5V	5(3)A 250V~	FAN52004
CH112	anthracite	2 ÷ 40 °C	2 piles AAA 1,5V	5(3)A 250V~	FAN52006



Thermostats d'ambiance/RF pour ventiloconvecteurs (fan-coil)

IP20  230V  Classe IV
  

LIBELLÉS	DESCRIPTION	VITESSES	PLAGE DE TEMPERATURE	ALIMENTATION	CODE CBM
C61	pour fan-coils	3 vitesses	6 ÷ 30 °C	230V~	FAN54002
CH130RR	relais à distance	3 vitesses	2 ÷ 40 °C	230V via emetteur	FAN54004
CH130RFR	radiofrequence	3 vitesses	2 ÷ 40 °C	230V via emetteur	FAN54006
CH130ARR	relais à distance	3 vitesses + auto	2 ÷ 40 °C	2 piles	FAN54008
CH130ARFR	radiofrequence	3 vitesses + auto	2 ÷ 40 °C	2 piles	FAN54010



Choix de l'affichage de la température en degrés Celsius ou Fahrenheit.

Hygroat d'ambiance électronique



LIBELLÉ	PLAGE DE D'HUMIDITE RELATIVE	DIFFERENTIEL	TENSION DE FONCTIONNEMENT	COURANT DE COMMUTATION	CODE CBM
D40	30 ÷ 90	5 UR%	230V~ 50Hz	6(3)A 250V~	FAN66004



Boîtier thermostat

LIBELLÉS	CODE CBM
Boîte pour Thermostat 206 x 117 x 92	THG87006
Clé pour boîte thermostat	THG87007



Piles thermostats

LIBELLÉS	DÉTAILS	CODE CBM
Pile Duracell LR03 AAA	Boîte de 10 piles	PRO65002
Pile Duracell LR6 AA	Boîte de 10 piles	PRO65004
Pile Duracell 6LR61	Boîte de 10 piles	PRO65006
Pile Duracell 3LR12	Boîte de 10 piles	PRO65008
Pile Duracell LR14	Boîte de 10 piles	PRO65010
Pile Duracell CR2032	En carte de 5 piles	PRO65020
Pile Duracell CR2016	En carte de 5 piles	PRO65024
Pile lithium CR2		PRO65030
Pile lithium 1/2 AA 3,6 V		PRO65032



Pressostats air complets avec kits de raccordement



CODE CBM

LIBELLÉS

Pressostat air complet 0,2 à 3 mbar	930 80B 222 534	BEC05002
Pressostat air complet 0,3 à 4 mbar	930 84 222 534	BEC05004
Pressostat air complet 0,5 à 5 mbar	930 83 222 534	BEC05008
Pressostat air complet 2 à 10 mbar	930 85 222 534	BEC05010
Pressostat air complet 5 à 25 mbar	930 86 222 534	BEC05012
Pressostat air complet 10 à 40 mbar	930 87 222 534	BEC05014
Pressostat air complet 10 à 50 mbar	930 87 222 534	BEC05016



Applications

Pressostat différentiel réglable pour le contrôle de la surpression, dépression ou pression différentielle de l'air ou d'autres gaz ininflammables et non agressifs. Les domaines d'utilisation possibles sont:

- surveillance de filtres
- surveillance de circuits industriels d'air de refroidissement
- protection contre le surréchauffement de réchauffeurs d'air
- surveillance des flux dans des gaines de ventilation
- régulation de volets d'air et de volets coupe-feu
- protection contre le gel pour des échangeurs de chaleur

Exécutions

La pression peut être réglée sans manomètre, sur un bouton doté d'une échelle de valeurs de référence. Il est également possible de régler la fourchette de commutation à l'aide d'un tournevis.

Type	Plage de réglage de la pression de commutation supérieure		Fourchette de commutation réglée sur	Tolérance pour les pressions de commutation supérieure et inférieure
	de	à		
930.80	20	300 Pa	10 Pa	± 15%
930.84	30	400 Pa	15 Pa	± 15%
930.83	50	500 Pa	20 Pa	± 15%
930.85	200	1000 Pa	100 Pa	± 15%
930.86	500	2500 Pa	150 Pa	± 15%
930.87	1000	4000 Pa	250 Pa	± 15%

Les indications relatives à la pression de commutation se réfèrent à la position de montage verticale, qui est aussi recommandée avec des raccords de pression dirigés en bas. Dans la position de montage horizontale, avec des barrettes AMP dirigées en haut, les valeurs de commutation sont supérieures d'env. 20 Pa.

Suppression de service maximale

10 kPa pour toutes les plages de pression.

Milieu

Air, gaz ininflammables et non agressifs.

Plage de température

Température du milieu et température ambiante de -20°C à +85°C. Température de stockage de -40°C à +85°C.

Matière de la membrane

Silicone, étuvé à 200°, ne dégageant pas de gaz. Autres matières sur demande.

Raccords de pression

2 embouts pour flexible en matière plastique (P1 et P2) d'un diamètre extérieur de 6 mm :
P1 pour le raccordement à la pression supérieure repéré par (+).
P2 pour le raccordement à la pression inférieure repéré par (-).

Matières du boîtier

Boîtier du pressostat en PA 6.6.
Capuchon protecteur en PS.

Poids

Avec capuchon protecteur 150 g
Sans capuchon protecteur 110 g

Durée de vie

Plus de 10⁶ commutations mécaniques.

Pouvoir de coupure électrique

Exécution standard : max. 1,0 A (0,4 A) / 250 VCA
Exécution pour courant de faible intensité : max. 0,1 A / 24 VCC

Raccordements électriques

Connecteur plat AMP de 6,3 x 0,8 mm selon DIN 46244 ou bornes à vis enfichables. Passage de câble PG-11 ou M20x1,5 avec décharge de traction intégrée.

Disposition des contacts

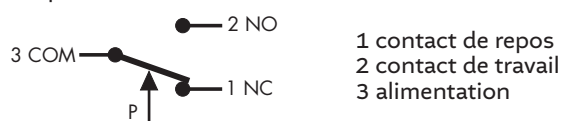

Types de protection

IP 54 avec capuchon protecteur
IP 00 sans capuchon protecteur

Homologations

Conformité CE selon la directive « Basse tension » de la CE 73/23/CEE.

Version Atex possible. Nous consulter.

Accessoires

Voir matrice de commande.



Existe en version Atex.

Centrales de détection

La centrale **GS100M** a été étudiée et construite selon les Règles Européennes pour détecter de manière polyvalente, grâce aux sondes à distance, la présence de **gaz toxiques et/ou explosifs**. Elle est dotée d'un bouton de TEST.

L'unité de contrôle **GS100M** présente trois niveaux de danger qui sont :

I° NIVEAU : 1° alarme. Il a été réglé pour toutes les sondes à 8 % des L.I.E. (120ppm)

II° NIVEAU : 2° alarme. Il a été réglé pour toutes les sondes à 13 % des L.I.E. (200ppm)

III° NIVEAU : alarme générale. Il a réglé à 20 % des L.I.E. (300ppm)

Il est possible de :

Sélectionner ou d'exclure le capteur lorsqu'il n'est pas installé ou quand il est en panne.

Sélectionner quel type de gaz on doit détecter : Toxique ou Explosif.

Choisir le fonctionnement du relais : en mode continu ou impulsion.

Choisir d'activer ou de désactiver la **Sûreté Intrinsèque**.

Version Rail DIN disponible.

Caractéristiques

- Alimentation : 230 Volts - 50/60 Hz
- Option : alimentation secondaire 12V DC
- Tous gaz
- Entrée 4 ÷ 20 mA
- Consommation : 7 W
- 3 niveaux d'alarme : 8 - 13 - 20% de L.E.L. et de 30 ppm à 300 ppm
- IP42
- Dimensions : 170 x 170 x 120 mm

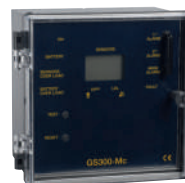

LIBELLÉS

Centrale de détection 1 sonde	Réf. : GS 100 M	DTK08002
Centrale de détection 3 sondes	Réf. : GS 300 MC	DTK08004
Centrale de détection 4 sondes	Réf. : BX 444 MC	DTK08006

Sondes de détection industrielles

Les sondes série **HCF100**, peuvent contrôler grâce aux capteurs semi-conducteurs la présence de gaz toxique.

La sonde détecte plusieurs types de gaz tels que : R314a, R404a, R407c, R410a, R32, R507.

La sonde est dotée d'une sortie linéaire de 4 à 20 mA.

Caractéristiques

- Fonctionne avec toutes les centrales industrielles
- 1 sortie relais
- Gaz frigorigérique



LIBELLÉS

Sonde 3S Hydrogène	Réf. : SGM533 (IDR) avec 3 sorties relais	DTK14006
Sonde pour gaz R134A	Réf. : HCF100 FRE1 avec 1 sortie relais	DTK16002
Sonde pour gaz R404	Réf. : HCF100 FRE2 avec 1 sortie relais	DTK16004
Sonde pour gaz R407	Réf. : HCF100 FRE3 avec 1 sortie relais	DTK16006
Sonde pour gaz R410	Réf. : HCF100 FRE4 avec 1 sortie relais	DTK16008
Sonde pour gaz R32	Réf. : HCF100 FRE5 avec 1 sortie relais	DTK16010



Bouteilles test



CODE CBM

LIBELLÉS

Bouteille de test R134a	· 1 litre · Fonctionne avec vanne	DTK20042
Bouteille de test R404a	· 1 litre · Fonctionne avec vanne	DTK20044
Bouteille de test R407	· 1 litre · Fonctionne avec vanne	DTK20046
Bouteille de test R410	· 1 litre · Fonctionne avec vanne	DTK20048
Vanne pour bouteille 1 litre		DTK20050



Batteries



CODE CBM

LIBELLÉS

Batterie 12V - 1,2 Ah	· AC100 · Dimensions : 97 x 50 x 47 mm · Autonomie : 1h30	DTK20020
Batterie 12V - 2,2 Ah	· AC150 · Dimensions : 175 x 25 x 55 mm · Autonomie : 3h00	DTK20022



Alarmes sonore avec flash

Les sirènes **FS230M** - **FS012M** - **FS024M**, peuvent avertir, par un groupe sonore et le clignotant incorporé, la présence de danger.

La Sirène est dotée de deux micro interrupteurs avec lesquels on peut sélectionner:

- 1) un temporisateur pour le groupe audio de façon à ne pas créer une pollution acoustique ;
Au même temps il permet de continuer de clignoter jusqu'à ce qu'on ne désactive pas l'alarme de l'unité de contrôle qui l'a provoquée.
- 2) on peut rendre silencieux le groupe sonore en laissant seulement le clignotant.



CODE CBM

LIBELLÉS

Alarme sonore avec flash 12V DC	· FS012M · 100 dB	DTK20006
Alarme sonore avec flash 24V DC	· FS024M · 100 dB	DTK20008
Alarme sonore avec flash 230V AC	· FS0230M · 100 dB	DTK20010



Télécommande

Caractéristiques

Compatible avec 95% des climatiseurs du marché.

LIBELLÉS

CODE CBM

Télécommande universelle climatiseur

COP30002



Réfractomètre

Caractéristiques

Le réfractomètre est un instrument destiné à mesurer le point de congélation du Glycol. Il utilise 3 échelles de mesures précises et faciles à lire. Son poids léger et son design ergonomique en font un outil pratique pour l'utilisation en laboratoire ou sur le terrain.

Le réfractomètre fonctionne sur le principe que lorsque la concentration de la solution augmente, son index réfractif change proportionnellement. L'angle réfractif mesuré change sur l'échelle. Plus grande est la concentration d'éthylène glycol ou du propylène glycol plus bas est le point de congélation de la solution.

LIBELLÉS

CODE CBM

Réfractomètre

CLI02270





CONSOMMABLES

P. 225 > 232





Huiles minérales

Caractéristiques

Huile minérale pour pompe à vide.



CODE	LIBELLÉS	CODE CBM
03007010	Huile minérale pour pompes à vide - 1 L - 32 cst de viscosité	COR05050
03007020	Huile minérale pour pompes à vide - 1 L - 46 cst de viscosité	COR05052
03007030	Huile minérale pour pompes à vide - 1 L - 68 cst de viscosité	COR05054

Pompe de remplissage huile

Caractéristiques

Pompe type à piston pour transvaser l'huile dans les compresseurs. Munie de raccord de 1/4" SAE pour le raccordement au système frigorifique ; évite toute inclusion d'air et d'humidité lors du remplissage. Compatible glycol.

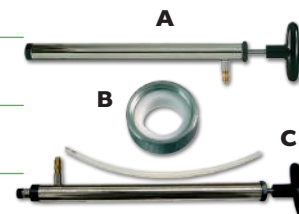

CODE	RÉF. PHOTO	LIBELLÉS	CODE CBM
21018010	A	Pompe de remplissage huile	COR35832
21018020	B	Raccord pour bidon Suniso	COR35834
21018012	C	Pompe de vidange huile compresseur	COR35833

Neutraliseur acidité

Caractéristiques

Produit indiqué pour les installations de conditionnement et de réfrigération ayant des problèmes de combustion ou contenant des acides. Acid away est le seul traitement chimique breveté qui **permet de neutraliser les résidus d'acide** suite à la brûlure du compresseur.



LIBELLÉS	RÉF. PHOTO	CONTENU	CODE CBM
Pour les installations qui utilisent de l'huile minérale	A	118 ml	COR55008
Pour les installations qui utilisent l'huile POE, synthétique	B	118 ml	COR55010

Caractéristiques

Produit qui **élimine complètement les acides** dans les systèmes de conditionnement et de réfrigération.

LIBELLÉS	CONTENU	CODE CBM
Livré dans des bouteilles en plastique	12 x 113,2 gr.	COR55012



Caractéristiques

Traitement chimique pour utilisation dans la climatisation et la réfrigération qui ont connues une accumulation de teneur en acide. Acid-Away PRO circule rapidement dans tout le système et neutralise chimiquement les acides qui sont toujours laissés dans la climatisation ou la réfrigération après un burnout. Une fois neutralisé, l'acide ne peut plus continuer à développer de la corrosion. Sans danger pour toutes les huiles.

LIBELLÉS	CODE CBM
Acid Away pro	COR55003



Détection acidité

Caractéristiques

Acid detector est un liquide utilisé pour **vérifier rapidement et sûrement la présence d'acides** dans les installations de réfrigération et de climatisation des réfrigérateurs ou des conditionneurs ; grâce à son analyse minutieuse et efficace, il repère les traces d'acides les plus imperceptibles.



CODE CBM

LIBELLÉS

Pour les installations qui utilisent l'huile POE, synthétique

COR55004



Détection humidité

Caractéristiques

C'est le **liquide déshydratant original pour contrôler l'humidité dans les systèmes réfrigérant**. Thawzone "sèche" chimiquement l'eau contenue dans les installations de refroidissement.

- Dissout en 5 minutes n'importe quelle formation de glace due à l'humidité
- Ne laisse pas de résidus
- Ne contient pas de méthanol ou de résidus dissous
- Convient pour tous les réfrigérants et les lubrifiants



CODE CBM

CODE	LIBELLÉS	CONTENU	CODE CBM
31004010	Liquide déshydratant - Thawzone - petites bouteilles en plastique	28,3 gr.	COR55020
31004020	Liquide déshydratant - Thawzone - petites bouteilles en plastique	113,2 gr.	COR55022



Pâte à joint pour filetage

Caractéristiques

- Pâte à joint bleu
- Pour filetages, joints, boulons, brides métaux plastiques...
- Résine liquide convient à tous, gaz réfrigérants, eau, air, etc...

LIBELLÉS



CODE CBM

Leak Lock regular 39 ml

CLI05202

Caractéristiques

- Pâte à joint jaune
- Contient du téflon et a été conçu pour les scellements nécessitant une résistance plus importante

LIBELLÉS



CODE CBM

Leak Lock teflon 39 ml

CLI05204

Pâte epoxy

Caractéristiques

Pâte epoxy pouvant être utilisée à froid. Permet de reboucher des trous dans le métal, bois, plastique et autres.

CODE

LIBELLÉS



CODE CBM

31010001

Pâte epoxy

COR55084



Pâte absorption de chaleur

LIBELLÉS



CODE CBM

Pot cool braze

Modelable et réutilisable 236 mL

CLI05212



Zeroleak Big

Caractéristiques

Ce produit permet de réparer les fuites depuis l'intérieur de l'installation. Convient pour des unités de 700 gr à 20 kg. Permet aussi de prévenir un risque de fuite. Après avoir fait le vide, introduire 50% de gaz, ensuite introduire le Zeroleak Big et finir de compléter la charge. Lorsqu'il y a une fuite, le produit se solidifie pour la boucher. Adapté pour les gaz R 22, R141, R280, R404, R407, R410, R417, R134A, R32

CODE

LIBELLÉS



CODE CBM

32000505

Zeroleak Big

Monodose 60 ml + adaptateur

COR55019



GulfCoat™

CONTRACTOR SERIES COIL COATING



Protection ultime contre la corrosion



GulfCoat™

Peinture anti corrosion

- APPLICATIONS** • Mini-splits • Rooftops
 • Chillers • Evaporateurs • Echangeurs
 • Tuyauterie cuivre • Intérieurs et extérieurs

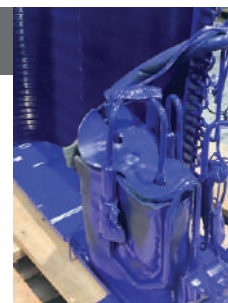

CARACTÉRISTIQUES

- Protège les échangeurs et les composants
- Résistance maximale à l'humidité
- Résistance aux UV
- Résistance supérieure à la corrosion
- Augmente la durée de vie de l'installation

Résiste à la corrosion de :

- Air marin salé
 - Rayons UV
- Polluants atmosphériques
 - Conditions agressives



LIBELLÉS



Gulf Coat bleu	Aérosol 340g	PRO15006
Gulf Coat transparent	Aérosol 340g	PRO15008
Gulf Coat circuit électrique		PRO15010





INDEX

P. 233 > 236



A	Accessoires condensat.....	61, 62, 63, 64, 65	Chariot easyroll.....	174
	Accessoires Easycompact.....	171	Châssis et supports.....	5
	Accessoires Easypro.....	170	Cintreuse à ressort pour tubes.....	139
	Accessoires Easyspray.....	171	Cintreuse.....	139
	Accessoires station de récupération.....	118	Ciseaux métal.....	156
	Accessoires supports muraux.....	9	Clapet anti retour/odeur.....	63
	Accessoires support sol.....	12, 13	Clef à cliquet.....	142
	Accessoires DTEKGaz.....	223	Clef dynamométrique.....	143
	Accessoires goulotte.....	31 à 41	Coffret embout flare.....	137
	Adaptateur pour bouteille.....	104	Collier de montage liaison frigorifique.....	72
	Amortisseur de vibration.....	205	Composants circuit.....	201
	Antibactérien bac condensat.....	188	Compresseurs.....	208, 209
	Arbalète.....	139	Combinaison jetable.....	176
	Assistance de démarrage.....	210	Condensateur.....	212
	Attache pvc liaison frigorifique.....	71	Consommables.....	225
	Azote.....	130, 131, 190	Connecteur Y.....	61
B	Bac condensat.....	15	Cordon chauffant.....	16
	Bac condensat avec résistance.....	15	Coupe tôle.....	156
	Bac condensat sur pied.....	15	Coupe tube.....	138
	Bac condensat sur pied avec résistance.....	15	Coupe tube PVC.....	138
	Bâche protection nettoyage unité intérieure ...	172, 173	Coupe tube à cliquet.....	138
	Bâche protection unité extérieure.....	27	Coupleur tuyau condensat.....	64
	Bac d'évaporation des condensats.....	66	Courbe cuivre.....	84, 85
	Balance électronique.....	124	Croix cuivre.....	87
	Bande adhésive.....	73	Crosse cuivre.....	87
	Bande blanche.....	72	Cuivre pré isolé double.....	69
	Bande non adhésive.....	73	Cuivre pré isolé simple.....	69
	Bande isolante.....	72	Cutter goulotte.....	39
	Base avec connexion pour bouteille frigo.....	104	D	
	Bobine essuyage.....	176	Data logger.....	196
	Bobine MC Honeywell.....	204	Déflexeur unité intérieure.....	42
	Boîte de 8 tablettes de nettoyage.....	188	Déshydrateur.....	207
	Boîte vanne et extracteur.....	103	Désinfectant.....	186
	Boîtier Thermostat.....	220	Désinfectant virucide.....	186
	Bouchon.....	86	Désinfectant unité intérieure.....	186
	Bouchon fermeture.....	41	Désinfection par UV.....	187
	Bouchon passage de mur.....	41	Dépresseur.....	113
	Bouchon support de sol.....	10	Détartrant unité extérieure.....	184
	Bouteille fuite calibrée.....	127	Détecteur de fuite électronique.....	125 à 127
	Bouteille d'azote et accessoire.....	131	Détecteur de tension.....	151
	Bouteille de réfrigérant.....	104	Détecteur de fuites en spray.....	129
	Bouteille de test.....	223	Détection acidité.....	229
	Bride passage de mur.....	41	Détection gaz frigorifique.....	125
	By-pass et flexibles.....	109, 110, 111	Détection humidité.....	229
	By-pass électronique.....	109	Détection fuite de gaz UV.....	114
	By-pass deux voies.....	109	Détendeur.....	203
	By-pass quatre voies.....	109	Détendeur automatique.....	202
	By-pass Manifold deux voies.....	109	Détendeur thermostatique.....	202
	By-pass Manifold quatre voies.....	109	Détergent tuyauterie interne.....	191
	By-pass Manifold électronique.....	110	Détergent tuyauterie interne sans azote.....	191
C	Cache climatisation.....	27, 28	Display nanoclean.....	179
	Cage de protection.....	27	Dudgeonnière.....	136, 137
	Canal de drainage.....	63	Dudgeonnière électrique.....	135
	Capuchon cuivre.....	96	DVTH.....	197
	Capuchon pour vannes.....	102	E	
	Capuchon tuyau condensat.....	63	Ebarbeur métal et stylo ébarbeur.....	144
	Carnet fiche intervention clim.....	105	Ebavureur.....	144
	Cellule pour détecteur.....	125	Ecrou flare.....	95
	Ceinture chauffante.....	105	Electrovanne.....	204
	Centrale de détection gaz.....	222	Entrée de toit.....	42
	Chariot de nettoyage.....	167, 169	Epoxy.....	230
			Enregistreur de température.....	197, 198
			Enregistreur de température et humidité.....	199

- Etiquette de marquage105
 Evacuation des condensats 49
 Evaseur140
 Extracteur.....103
- F** Flexible..... 111, 112
 Flexible station récupération118
 Filtre airsafte.....189
 Filtre déshydrateur station de récupération118
 Filtre déshydrateur.....118
- G** Gant étanche.....146
 Garniture flexible105
 Garniture cuivre 90
 Goulottes..... 31 à 38
- H** Huile minérale227
 Huile universelle pour dudgeon.....137
 Huile pour pompe à vide122
 Hygrostat d'ambiance électronique.....199
- I** Interrupteur de proximité.....216
 Injecteur.....128
 Instruments de mesure frigorifique.....163
- J** Jeu de 3 flexibles111
 Joint flexible.....113
 Joint cuivre.....101
- K** Kit accessoire visserie Footbloc.....12
 Kit azote.....131
 Kit bac condensat rubber.....15
 Kit flexible goulotte39
 Kit lampe torche.....119
 Kit passage de mur40
 Kit pompe goulotte..... 41, 42, 43, 44
 Kit ressort à cintrer142
 Kit turbo clean190
 Kit de mise en pression des installations.....121
- L** Lame cutter39
 Lame ciseaux.....156
 Lampe UV128
 Lance flexible170
 Leak lock230
 Lève charge 17 à 20
 Liaisons cuivre et accessoires..... 69 à 73
 Liaison aluminium70
 Lingette dégraissante175
 Line shot.....65
 Liquide de lavage tuyauterie190
 Liquide déshydratant.....229
 Lubrifiant.....129
- M** Malette dudgeonnière..... 135, 136, 137
 Malette evaseur140
 Mallette kit de lavage avec raccords190
 Malette outil clim137
 Malette roulante outil156
 Manchon cuivre FF83
 Manchon réducteur cuivre FF..... 83, 89
 Manchon réducteur cuivre MF..... 83, 89
 Manomètre digital..... 150, 154
- Manomètre213
 Masque anti-poussière176
 Matériel vide et charge frigorifique.....167
 Matériel de nettoyage et produits d'entretien135
 Mécanisme pour vanne102
 Mégohmmètre151
 Miroir télescopique144
 Module de chargement.....115
 Molette rechange coupe tube138
 Multimètre149
- N** Nettoyant panneaux solaires185
 Nettoyage pour climatiseur..... 162 à 166
 Nettoyant unité 180 à 187
 Nettoyeur haute pression162
 Nettoyeur multifonction166
 Neutraliseur acidité228
 No Leak.....230
- O** Orifice calibré203
 Outil extraction CAÏMAN.....79
 Outillage frigorifique.....123
 Outil marquage CAÏMAN79
- P** Packs attestation R32117
 PAD anti-vibrations.....14
 Paire gant étanche146
 Palan manuel16
 Parapluie maintenance.....145
 Passage de mur40
 Pâte à joint pour filetage230
 Pâte absorption de chaleur230
 Pâte époxy230
 Pâte étanchéité41
 Peigne plastique.....144
 Peinture anti corrosion.....213
 Petite vanne de remplissage.....94
 Pièces de rechange pour tuyaux flexibles.....113
 Pied anti-vibration13
 Piège à huile cuivre87
 Pile220
 Pince 142, 155
 Pince à obturer.....142
 Pince à percer.....142
 Pince à plier142
 Pince à retreindre.....156
 Pince ampèremétrique149
 Pince calibration CAÏMAN79
 Pince coupante142
 Pince coupe-capillaire142
 Plaque anti-vibrations14
 Plaque groupe extérieur14
 Plieuse à cliquet139
 Plot amortisseur13
 Plot anti-vibration9
 Plot de rechange Footbloc12
 Plot intermédiaire.....9
 Plot support traversant9
 Pochette anti-vibration.....9
 Pompe à pression146
 Pompe à vide.....120, 121
 Pompe condensat..... 45 à 56
 Pompe condensat avec bac47

Pompe de remplissage huile	227
Pompe manuelle évacuation condensat	65
Pompe péristaltique.....	44
Pompe vitrine réfrigérante.....	56
Porte accessoires	175
Présentoir nettoyage.....	161
Pressostat air	221
Produit nettoyant.....	180 à 186
Produit antibactérien.....	180 à 186
Produit anti-obstruction bac condensat	188
Protection extérieure clim	21
Pulvérisateur	176
Pulvérisateur sur batterie.....	137
R Raccord flare à souder.....	88 à 89
Raccord fuite	118
Raccord Caïman.....	76 à 80
Raccord rallonge	53
Raccord réduction	53
Raccords flare, vannes et gaz frigorifiques.....	85
Raccord tuyau condensat	61, 62
Raccordement cuivre flexible.....	62
Raccord distribution DRV.....	92
Raccord dudgeon.....	83
Raccord fixes	99
Raccord flare 90°	87
Raccords frigorifiques	83 à 87
Raccord pivotant.....	99
Raccord rapide flexible	100
Raccord rapide coudé CAÏMAN	70
Raccord rapide droit CAÏMAN.....	69
Raccord rapide T CAÏMAN.....	70
Raccord rapide union CAÏMAN	70
Rallonge tuyau condensat	53
Rallonge dudgeon	98
Recharge turbo clean.....	160
Redresseur d'ailette	144
Réduction	99, 130, 213
Réfractomètre.....	224
Régulation et contrôle	215
Relais de démarrage.....	210, 211
Réservoir d'eau	174
Ressort à cintrer.....	131
Résistance pour bouteille.....	96
Robinet avec connexions	101
Rouleau étiquettes.....	97
Ruban isolant	64
S Sac à dos outil.....	156
Sac noir pour chariot.....	175
Seau lingettes dégraissantes.....	146
Seau pliable	174
Siphon.....	53
Solvant pour lavage	161
Sonde de détection	200
Sonomètre	150
Sortie de toit.....	90
Spray détergent.....	191
Station de récupération.....	118, 119
Stylo ébavureur	128
Super détergent	152, 153
Support amortisseur	13
Support anti-vibration pied.....	13
Support anti-vibration plaque	14
Support chariot.....	175
Support de sol.....	12
Support de sol métal	12
Support de sol PVC	10, 12
Support Footbloc.....	10
Support mural composite	7
Support mural réglable.....	7
Support mural traditionnel	7, 8
Support mural galva	8
Support mural inox.....	8
Support de toit.....	8
Support installation unité intérieure	42
Support Rubber	11
Systèmes de nettoyage.....	142
T T de service.....	78, 102
Tachymètre digital	150
Té égal.....	86
Té réduit.....	86
Télécommande.....	224
Tentes pour technicien.....	157
Testeur d'impédance	151
Testeur de continuité.....	171
Tête pour évaseur de tubes.....	130
Thermocouple.....	146
Thermomètre	145 à 148
Thermomètre & Anémomètre	148
Thermomètre Infrarouge.....	146
Thermomètre poche.....	147
Thermomètre électronique	147
Thermostat d'ambiance	218 à 220
Tige aimant télescopique	144
Tournevis.....	103, 155
Tournevis élargisseur.....	134
Traceur.....	128
Tube aluminium.....	70
Tube 15 cm raccord flare	89
Tube clair renforcé.....	59
Tube coudé 180°	99
Tube cristal.....	59
Tube cuivre.....	102
Tube de condensats rigide.....	60
Tube lingettes	146
Tube plastique à cintrer	131
Tube silicone.....	60
Turbo Clean.....	160
Tuyau d'évacuation condensat intérieur lisse	51
Tuyau d'évacuation des condensats	59
Tuyau flexible.....	103, 104
U Union droit	97
Union réduction droit.....	97
Union flare.....	96
V Vacuomètre digital.....	123, 152, 153
Vanne à boule	206
Vanne de service	101
Vanne pour bouteille	94
Vérification - étalonnage	132
Voyant liquide	205
Y Y de dérivation	53



Technologies et composants pour le génie climatique

3, rue Jules Verne Parc d'Activités Airspace • 33187 LE HAILLAN Cedex • FRANCE

Tél. 05 56 08 62 59 • Fax : 05 56 42 58 15 • info@cbm.fr

www.cbm.fr